

L 88489 FL

**RU** СТИРАЛЬНАЯ МАШИНА

ИНСТРУКЦИЯ ПО  
ЭКСПЛУАТАЦИИ  
NAVODILA ZA UPORABO

2

**SL** PRALNI STROJ

40

## СОДЕРЖАНИЕ

- 4 СВЕДЕНИЯ ПО ТЕХНИКЕ БЕЗОПАСНОСТИ
- 6 ОХРАНА ОКРУЖАЮЩЕЙ СРЕДЫ
- 6 ТЕХНИЧЕСКИЕ ДАННЫЕ
- 7 ОПИСАНИЕ ИЗДЕЛИЯ
- 7 ДОПОЛНИТЕЛЬНЫЕ ПРИНАДЛЕЖНОСТИ
- 8 ПАНЕЛЬ УПРАВЛЕНИЯ
- 14 ПРОГРАММЫ
- 19 ПЕРЕД ПЕРВЫМ ИСПОЛЬЗОВАНИЕМ
- 19 ЭКСПЛУАТАЦИЯ ПРИБОРА
- 19 ВКЛЮЧЕНИЕ ПРИБОРА И УСТАНОВКА ПРОГРАММЫ
- 19 ЗАГРУЗКА БЕЛЬЯ
- 20 ДОБАВЛЕНИЕ МОЩЕГО СРЕДСТВА И ДОБАВОК
- 22 УСТАНОВКА ЗАДЕРЖКИ ПУСКА
- 22 ЗАПУСК ПРОГРАММЫ
- 23 ПО ОКОНЧАНИИ ПРОГРАММЫ
- 24 УКАЗАНИЯ И РЕКОМЕНДАЦИИ
- 26 УХОД И ОЧИСТКА
- 31 ПОИСК И УСТРАНЕНИЕ НЕИСПРАВНОСТЕЙ
- 34 УСТАНОВКА

## ОБСЛУЖИВАНИЕ В СЕРВИС-ЦЕНТРЕ

При обращении в сервис-центр следует иметь под рукой следующую информацию. Данная информация находится на табличке с техническими данными.

Модель \_\_\_\_\_  
PNC (код изделия) \_\_\_\_\_  
Серийный номер \_\_\_\_\_

В данном руководстве по эксплуатации используются следующие символы:



Внимание – Важные сведения по технике безопасности.



Общая информация и рекомендации



Информация по защите окружающей среды

Право на изменения сохраняется

## ДЛЯ ОПТИМАЛЬНЫХ РЕЗУЛЬТАТОВ

Благодарим Вас за выбор данного продукта AEG. Этот продукт будет безупречно служить Вам долгие годы – ведь мы создали его с помощью инновационных технологий, которые облегчат Вашу жизнь и создадут качества, которые Вы не найдете в привычных приборах. Потратьте немного времени на чтение, чтобы получить максимальную пользу от своей покупки.

## АКСЕССУАРЫ И РАСХОДНЫЕ МАТЕРИАЛЫ

В интернет-магазине AEG Вы сможете найти все необходимое для того, чтобы все ваши приборы AEG сверкали чистотой и радовали Вас безотказной работой. Помимо этого, здесь Вы найдете широкий выбор аксессуаров, разработанных и изготовленных по самым высоким стандартам, какие только можно представить – от профессиональной кухонной посуды до лотков для хранения ножей, от держателей бутылок до мешков для деликатного белья...



Посетите Интернет-магазин по адресу  
[www.aeg.com/shop](http://www.aeg.com/shop)

## НА НАШЕМ ВЕБ-САЙТЕ МОЖНО НАЙТИ:

- Продукцию
- Брошюры
- Руководства пользователя
- Мастер устранения неполадок
- Информацию о техническом обслуживании

[www.aeg.com](http://www.aeg.com)



## СВЕДЕНИЯ ПО ТЕХНИКЕ БЕЗОПАСНОСТИ

Перед установкой и использованием внимательно прочитайте настоящее руководство, которое содержит следующие сведения:

- для обеспечения личной безопасности и безопасности вашего имущества;
- для охраны окружающей среды.
- Правильный порядок эксплуатации прибора.

Всегда храните настоящую инструкцию вместе с прибором, даже если перевозите его на новое место или передаете его другому лицу.

Производитель не несет ответственности за повреждения, вызванные неправильной установкой и эксплуатацией.

### БЕЗОПАСНОСТЬ ДЕТЕЙ И ЛИЦ С ОГРАНИЧЕННЫМИ ВОЗМОЖНОСТЯМИ

- Не допускайте лиц, включая детей, с ограниченной чувствительностью, умственными способностями или не обладающих необходимыми знаниями, к эксплуатации прибора. Они должны находиться под присмотром или получить инструкции от лица, ответственного за их безопасность. Не позволяйте детям играть с прибором.
- Храните все упаковочные материалы вне досягаемости детей. Существует опасность удушья или получения травм.
- Храните все средства для стирки вне досягаемости детей.
- Не подпускайте детей и домашних животных к прибору, когда его дверца открыта.
- Перед тем, как закрыть дверцу прибора, убедитесь, что в барабане нет детей или домашних животных.
- Если прибор оснащен устройством защиты от детей, то рекомендуется включить это устройство.

### УСТРОЙСТВО ЗАЩИТЫ ОТ ДЕТЕЙ

- Если данное устройство включено, то закрыть дверцу невозможно. Это позволяет избежать опасности заперения дверцы в случае попадания в барабан детей или домашних животных. Чтобы включить данное устройство, поверните переключатель по часовой стрелке так, чтобы канавка оказалась в горизонтальном положении. Чтобы выключить данное устройство, поверните переключатель против часовой стрелки так, чтобы канавка оказалась в вертикальном положении.

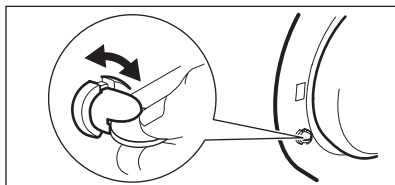

### ОБЩИЕ ПРАВИЛА ТЕХНИКИ БЕЗОПАСНОСТИ

- Не используйте прибор в профессиональных целях. Прибор предназначен только для бытового использования.
- Не изменяйте параметры данного прибора. Существует опасность получения травм и повреждения прибора.
- Не кладите на прибор, рядом с ним или внутрь него легковоспламеняющиеся материалы или изделия, пропитанные легковоспламеняющимися веществами. Существует опасность взрыва или возгорания.
- Соблюдайте инструкции по технике безопасности, указанные на упаковке средства для стирки, чтобы предотвратить ожоги глаз, рта и горла.
- Удостоверьтесь, что из белья извлечены все металлические предметы. Твердые и острые предметы могут вызвать повреждение прибора.
- Не прикасайтесь к стеклянной части дверцы во время работы программы

стирки. Стекло может быть горячим (применимо только к приборам с фронтальной загрузкой).

## УХОД И ОЧИСТКА

- Выключите прибор и извлеките вилку сетевого кабеля из розетки.
- Не используйте прибор без фильтров. Убедитесь, что фильтры установлены правильно. Неверная установка может привести к протечке воды.

## УСТАНОВКА

- Прибор имеет большой вес. Соблюдайте осторожность при его перемещении.
- Не перевозите прибор, не установив транспортировочные болты. Это может привести к повреждению внутренних компонентов и стать причиной протечек или неисправностей прибора.
- Не устанавливайте и не подключайте прибор, имеющий повреждения.
- Обязательно удалите все элементы упаковки и транспортировочные болты.
- Убедитесь, что во время установки вилка сетевого кабеля извлечена из розетки.
- Подключение к электросети, сантехнические работы и установку должен выполнять только квалифицированный специалист. Это предотвратит повреждение прибора и получение травмы.
- Не устанавливайте и не эксплуатируйте прибор в помещениях с температурой ниже 0°C.
- В случае установки прибора на пол с ковровым покрытием следует обеспечить свободную циркуляцию воздуха между основанием прибора и ковровым покрытием. Для обеспечения необходимого пространства между прибором и ковровым покрытием отрегулируйте высоту ножек прибора.

## Подключение к водопроводу

- Не подключайте прибор при помощи бывших в употреблении старых шлангов. Используйте только новые шланги.

- Следите за тем, чтобы не повредить шланги для воды.
- Не подключайте прибор к новым трубам или к трубам, которые долго не использовались. Перед подключением наливного шланга откройте кран подачи воды и дайте воде стечь в течение нескольких минут.
- При первом использовании прибора убедитесь в отсутствии утечек воды в шлангах для воды и их соединениях.

## Подключение к электросети

- Обеспечьте заземление прибора.
- Убедитесь, что параметры электропитания, указанные на табличке с техническими характеристиками, соответствуют параметрам электросети.
- Включайте прибор только в установленную надлежащим образом электророзетку с защитным контактом.
- Не пользуйтесь тройниками и удлинителями. Существует опасность возгорания.
- Запрещается выполнять замену сетевого кабеля или использовать сетевой кабель другого типа. Обратитесь в сервисный центр.
- Следите за тем, чтобы не повредить вилку и сетевой кабель.
- Вставляйте вилку сетевого кабеля в розетку только во конце установки прибора. Убедитесь, что после установки имеется доступ к вилке.
- Для отключения прибора от электросети не тяните за сетевой кабель. Всегда беритесь за вилку.

## УТИЛИЗАЦИЯ ПРИБОРА

1. Выньте вилку сетевого кабеля из розетки.
2. Разрежьте и утилизируйте сетевой кабель.
3. Удалите замок дверцы. Это предотвратит риск запираания дверцы в случае попадания в прибор детей или домашних животных. Существует риск смерти от удушья (применимо только к приборам с фронтальной загрузкой).



## ОХРАНА ОКРУЖАЮЩЕЙ СРЕДЫ

### УПАКОВОЧНЫЕ МАТЕРИАЛЫ

Материалы с символом  следует сдавать на переработку.

Положите упаковку в соответствующие контейнеры для сбора вторичного сырья.

### РЕКОМЕНДАЦИИ ПО ЭКОЛОГИЧНОМУ ИСПОЛЬЗОВАНИЮ

Для заботы об окружающей среде и экономии воды и электроэнергии следуйте следующим инструкциям:

- при стирке белья обычной загрязненности выбирайте программу стирки, не включающую цикл предварительной стирки;
- всегда запускайте программу стирки при максимальной загрузке белья;
- при необходимости используйте пятновыводитель и выбирайте программу с более низкой температурой стирки;

- для того, чтобы правильно выбрать нужное количество средства для стирки, узнайте, какова жесткость воды в Вашей водопроводной сети.

Символ  на изделии или на его упаковке указывает, что оно не подлежит утилизации в качестве бытовых отходов. Вместо этого его следует сдать в соответствующий пункт приемки электронного и электрооборудования для последующей утилизации. Соблюдая правила утилизации изделия, Вы сможете предотвратить причинение окружающей среде и здоровью людей потенциального ущерба, который возможен в противном случае, вследствие неподобающего обращения с подобными отходами. За более подробной информацией об утилизации этого изделия просьба обращаться к местным властям, в службу по вывозу и утилизации отходов или в магазин, в котором Вы приобрели изделие.

## ТЕХНИЧЕСКИЕ ДАННЫЕ

Габаритные размеры	Высота / Ширина / Глубина	600 / 850 / 605 мм
	Общая глубина	640 мм
Подключение к электросети:	Напряжение	230 В
	Общая мощность	2200 Вт
	Предохранитель	10 А
	Частота	50 Гц
Защита от проникновения твердых частиц и влаги обеспечивается защитной крышкой. Исключения: низковольтное оборудование не имеет защиты от влаги.		<b>IPX4</b>
Давление в водопроводной сети	Минимум	0,5 бар (0,05 МПа)
	Максимум	8 бар (0,8 МПа)
Водоснабжение <sup>1)</sup>		Холодная вода
Максимальная загрузка	Хлопок	8 кг
Скорость отжима	Максимум	1400 об/мин

<sup>1)</sup> Присоедините наливной шланг к водопроводному крану с резьбой 3/4".

## ОПИСАНИЕ ИЗДЕЛИЯ

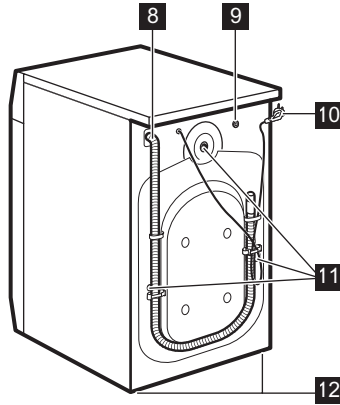
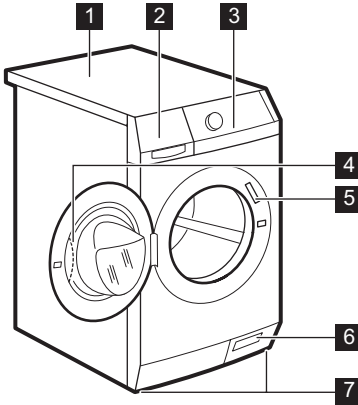

- 1** Верхняя панель
- 2** Дозатор моющего средства
- 3** Панель управления
- 4** Рукоятка дверцы
- 5** Табличка с техническими данными
- 6** Сливной насос
- 7** Ножки для выравнивания прибора

- 8** Сливной шланг
- 9** Входной клапан подсоединения к водопроводу
- 10** Сетевой кабель
- 11** Транспортировочные болты
- 12** Ножки для выравнивания прибора

## ДОПОЛНИТЕЛЬНЫЕ ПРИНАДЛЕЖНОСТИ

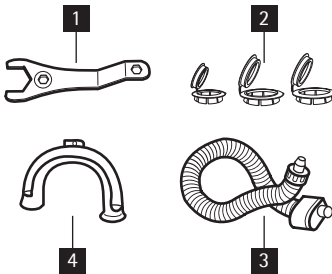

- 1 Гаечный ключ**  
Предназначен для снятия транспортировочных болтов.
- 2 Пластмассовые заглушки**  
Предназначены для заглушения отверстий, расположенных на задней части корпуса, после удаления из них транспортировочных болтов.
- 3 Наливной шланг с защитой от перелива**  
Предназначен для предотвращения возможных протечек.
- 4 Пластмассовая направляющая для шланга**  
Предназначена для установки сливного шланга на край раковины.

# ПАНЕЛЬ УПРАВЛЕНИЯ

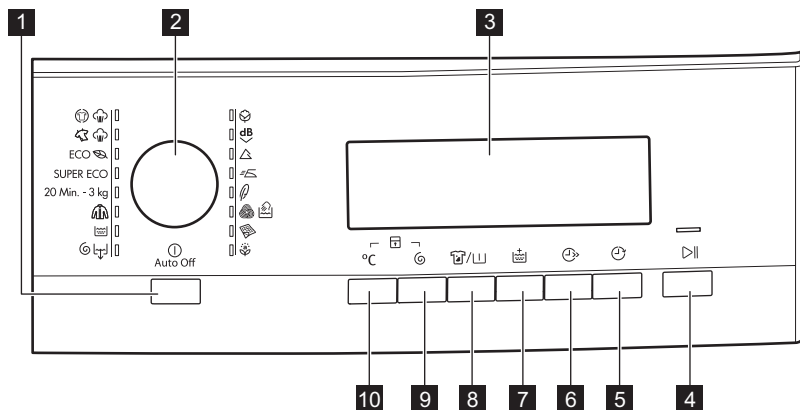

<b>1</b>	Кнопка "Вкл/Выкл"	
<b>2</b>	Селектор программ	
<b>3</b>	Дисплей	
<b>4</b>	Кнопка "Пауза"	
<b>5</b>	Кнопка задержки пуска	
<b>6</b>	Кнопка "Экономия времени"	
<b>7</b>	Кнопка дополнительного полоскания	
<b>8</b>	Кнопка "Выведение пятен/Предварительная стирка":	
	Удаление пятен	
	Предварительная стирка	
<b>9</b>	Кнопка снижения скорости отжима	
<b>10</b>	Кнопка выбора температуры	

## КНОПКА АВТООТКЛЮЧЕНИЯ **1**

Служит для включения или выключения прибора. При включении прибора выдается звуковой сигнал.

Функция AUTO OFF автоматически выключает прибор для прекращения потребления электроэнергии, если:

- прибор не используется в течение пяти минут после нажатия кнопки **4** ;

– Все установки при этом сбрасываются.

– Снова нажмите на кнопку **1** для повторного включения прибора.

– Снова выберите программу стирки и все необходимые функции.

- Спустя пять минут после окончания программы стирки. См. раздел "По окончании программы".



## СЕЛЕКТОР ПРОГРАММ 2



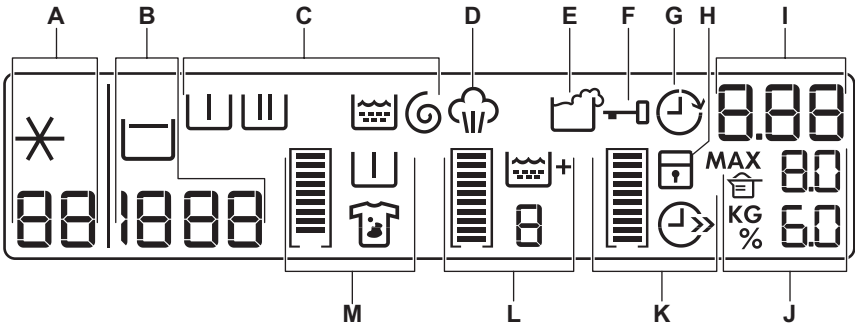

Селектор служит для выбора программ. При этом загорается индикатор соответствующей программы.

## ДИСПЛЕЙ 3



Дисплей используется для отображения следующих сведений:

A		Температура заданной программы
		Холодная вода
B		Скорость отжима заданной программы
		Символ «Без отжима» <sup>1)</sup>
		Символ остановки с водой в баке
C		Этап предварительной стирки
		Этап стирки
		Этапы полосканий
		Этап отжима
	<b>Символы этапов</b>	
<ul style="list-style-type: none"> <li>• При выборе программы на дисплее отображаются символы всех этапов выбранной программы.</li> <li>• При запуске программы на дисплее мигает только символ текущего этапа программы.</li> <li>• По завершении программы на дисплее остается символ последнего этапа программы.</li> </ul>		
D		Индикатор отпаривания загорается при выборе программы «Отпаривание».

E		Значок передозировки средства для стирки появляется в конце этапа, если прибор определяет, что было использовано слишком много средства для стирки.
F		<p>Если отображается этот символ, дверцу прибора открыть невозможно. Дверцу можно открыть только после того, как этот символ пропадет с дисплея.</p> <p><b>Если программа завершена, но символ по-прежнему светится:</b></p> <ul style="list-style-type: none"> <li>• была выбрана функция «Остановка с водой в баке».</li> <li>• В барабане есть вода.</li> </ul>
G		В случае выбора функции "Отсрочка пуска" высвечивается символ задержки пуска.
H		Если была включена функция «Защита от детей», на дисплее высвечивается этот символ.
	1.25	<ul style="list-style-type: none"> <li>• Время работы программы</li> </ul> <p>После запуска программы время работы программы уменьшается с шагом в одну минуту.</p>
	2h	<ul style="list-style-type: none"> <li>• Задержка пуска</li> </ul> <p>При нажатии кнопку задержки пуска на дисплее отображается время задержки пуска.</p>
I	E20	<ul style="list-style-type: none"> <li>• Коды неисправностей</li> </ul> <p>В случае неисправности прибора на дисплее отображается код неисправности. См. «Поиск и устранение неисправностей».</p>
	Errr	<ul style="list-style-type: none"> <li>• Это сообщение отображается на дисплее в течение нескольких секунд если: <ul style="list-style-type: none"> <li>– выбранная функция несовместима с текущей программой стирки;</li> <li>– Вы пытаетесь изменить программу стирки в ходе ее выполнения;</li> </ul> </li> </ul>
	0	<ul style="list-style-type: none"> <li>• выполнение программы завершено.</li> </ul>
<b>Открыта дверца</b> – см. раздел «Загрузка белья»		
J	MAX 8.8	<ul style="list-style-type: none"> <li>• Максимальная загрузка для выбранной программы</li> </ul> <p>Отображение максимальной загрузки для выбранной программы.</p>
	KG 8.8	<ul style="list-style-type: none"> <li>• Вес белья</li> </ul> <p>Отображение веса белья в барабане. При загрузке белья обновление значения происходит с шагом 0,5 кг.</p>
<b>При открытой дверце</b>		

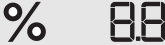
	<ul style="list-style-type: none"> <li>• Значок средства для стирки</li> </ul>
	<ul style="list-style-type: none"> <li>• Количество средства для стирки в процентах. Отображение необходимого количества порошка для белья в барабане. При нажатии кнопки «Пуск/Пауза» данные символы исчезают с дисплея.</li> </ul>

### Графические полоски

	Пустой индикатор выполнения появляется только в том случае, если соответствующая функция применима к выбранной программе.
 	Индикатор «наполняется» в соответствии с выбранными функциями.
	В случае неверного выбора сообщение <b>Err</b> («Ошибка») показывает, что данный выбор недоступен.
<b>K</b>	<p style="text-align: center;"></p> <p>Символ экономии времени высвечивается в случае, если была задана одна из следующих продолжительностей программы:</p> <ul style="list-style-type: none"> <li>• Ускоренная стирка</li> <li>• «Очень быстрая стирка»</li> </ul>
<b>L</b>	<p style="text-align: center;"></p> <p>В случае выбора дополнительного этапа полоскания высвечивается значок этой функции.</p> <p style="text-align: center;"></p> <p>Числовое значение отражает общее число полосканий.</p> <p style="text-align: center;"></p> <p>Если было выбрано максимальное число полосканий, индикатор заполняется целиком.</p>
<b>M</b>	<p style="text-align: center;"></p> <p>При включении данной функции высвечивается символ функции выведения пятен.</p> <p style="text-align: center;"></p> <p>В случае выбора предварительной стирки высвечивается значок этой функции.</p> <p style="text-align: center;"></p> <p>При выборе какой-либо одной функции индикатор заполнен не полностью.</p> <p style="text-align: center;"></p> <p>При выборе обеих функций индикатор заполнен полностью.</p>

### КНОПКА "ПУСК/ПАУЗА" **4**

Для запуска или приостановки программы нажмите на кнопку **4**.

### КНОПКА ОТСРОЧКИ ПУСКА **5**

Нажмите на кнопку **5**, если требуется отсрочить пуск программы на время от 30 минут до 20 часов.

### КНОПКА "ЭКОНОМИЯ ВРЕМЕНИ" **6**

Нажмите на кнопку **6** для сокращения продолжительности программы.

- Одно нажатие устанавливает режим "Сокращенное время стирки" для белья, которое носили один день.

- Два нажатия устанавливает режим "Очень быстрая стирка" для белья очень малой степени загрязненности.



Некоторые программы позволяют выбрать только одну из этих двух функций.

## КНОПКА ДОПОЛНИТЕЛЬНОГО ПОЛОСКАНИЯ **7**

Нажмите на кнопку **7** для добавления к программе стирки этапов дополнительного полоскания.

Используйте данную функцию в случае аллергии на средства для стирки или если вода в Вашем регионе отличается мягкостью.

## КНОПКА "ВЫВЕДЕНИЕ ПЯТЕН"- "ПРЕДВАРИТЕЛЬНАЯ СТИРКА" **8**

Нажмите на кнопку **8** для добавления к программе стирки этапа выведения пятен и/или этапа предварительной стирки. Нажимайте на кнопку нужное количество раз, чтобы включить одну или обе функции. На дисплее высветится соответствующий символ и индикаторная полоска.

### ВЫВЕДЕНИЕ ПЯТЕН

- Выбирайте эту функцию при стирке белья со стойкими пятнами.

Выбрав данную функцию, добавьте в отделение средство для выведения пятен. Данная функция увеличивает продолжительность стирки.



Эта функция недоступна при температуре стирки ниже 40°C.

### ПРЕДВАРИТЕЛЬНАЯ СТИРКА

- Функция используется для добавления к этапу стирки этапа предварительной стирки. Функцию рекомендуется использовать в случае высокой степени загрязненности белья.



Выбор этой функции увеличивает продолжительность программы.

## КНОПКА ОТЖИМА **9**

Используйте эту кнопку:

- Для уменьшения максимальной скорости этапа отжима, заданной в самой программе.



На дисплее отображается только набор скоростей отжима, доступных для выбранной пользователем программы стирки.

- Отключение этапа отжима.
- Включение функции "Остановка с водой в баке". Выбирайте данную функцию для предотвращения образования складок на ткани. При этом по завершении программы прибор не сливает воду.

## КНОПКА ВЫБОРА ТЕМПЕРАТУРЫ **10**

Для изменения температуры по умолчанию нажмите кнопку **10**. Когда на дисплее отображается --, это означает, что прибор не будет подогревать воду.

## ЗВУКОВАЯ СИГНАЛИЗАЦИЯ

Звуковые сигналы выдаются в следующих случаях:

- при включении прибора;
- при выключении прибора;
- при нажатии на кнопки;
- по завершении работы программы;
- в случае неисправности прибора;

Для **выключения/включения** звуковой сигнализации одновременно нажмите на кнопки **8** и **7** и удерживайте их в течение шести секунд.



При отключении звуковой сигнализации сигналы выдаются только при нажатии на кнопки, а также при возникновении неисправности.



## ФУНКЦИЯ "ЗАЩИТА ОТ ДЕТЕЙ"

Данная функция не позволяет детям играть с панелью управления.







- Для включения функции одновременно нажмите на кнопки **10** и **9** и удерживайте их, пока на дисплее не появится значок .
- Для выключения функции одновременно нажмите на кнопки **10** и **9** и удержи-

вайте их, пока с дисплея не исчезнет значок .

Функцию можно включить:

- Перед нажатием на кнопку "Пуск/Пауза" ; в этом случае прибор будет нельзя запустить.
- После нажатия на кнопку "Пуск/Пауза" ; при этом все кнопки и селектор программ перестанут реагировать на действия пользователя.





всегда добавлялось при выборе любой программы.





- Для **включения** функции одновременно нажмите на кнопки  и  и удерживайте их, пока на дисплее не появится символ .
- Для **выключения** функции одновременно нажмите на кнопки  и  и удерживайте их, пока с дисплея не исчезнет значок .



## ПОСТОЯННОЕ ВКЛЮЧЕНИЕ ДОПОЛНИТЕЛЬНОГО ПОЛОСКАНИЯ

Данная функция позволяет включить дополнительное полоскание так, чтобы оно

## ПРОГРАММЫ

Программа Температура	Тип загрузки Макс. вес загрузки	Описание цикла	Режимы
 <b>Хлопок</b> 95°C – Холодная стирка	Белый и цветной хлопок обычной степени загрязнения. макс. загрузка 8 кг	Стирка Полоска- ние Продол- житель- ный от- жим	СНИЖЕНИЕ СКО- РОСТИ ОТЖИМА ОСТАНОВКА С ВОДОЙ В БАКЕ ПРЕДВАРИТЕЛЬ- НАЯ СТИРКА <sup>1)</sup> ДОПОЛНИТЕЛЬ- НОЕ ПОЛОСКА- НИЕ ВЫВЕДЕНИЕ ПЯ- ТЕН <sup>2)</sup> ЭКОНОМИЯ ВРЕ- МЕНИ <sup>3)</sup>
 <b>Очень тихая стирка</b> 95°C – Холодная стирка	Белый и цветной хлопок обычной степени загрязнения. макс. загрузка 8 кг	Стирка Останов- ка с водой в баке Полоска- ние	ПРЕДВАРИТЕЛЬ- НАЯ СТИРКА <sup>1)</sup> ДОПОЛНИТЕЛЬ- НОЕ ПОЛОСКА- НИЕ ВЫВЕДЕНИЕ ПЯ- ТЕН <sup>2)</sup> ЭКОНОМИЯ ВРЕ- МЕНИ
 <b>Синтетика</b> 60°C – Холодная стирка	Изделия из синтетических или смесовых тканей обычной степе- ни загрязнения. макс. загрузка 4 кг	Стирка Полоска- ние Быстрый отжим	СНИЖЕНИЕ СКО- РОСТИ ОТЖИМА ОСТАНОВКА С ВОДОЙ В БАКЕ ПРЕДВАРИТЕЛЬ- НАЯ СТИРКА <sup>1)</sup> ДОПОЛНИТЕЛЬ- НОЕ ПОЛОСКА- НИЕ ВЫВЕДЕНИЕ ПЯ- ТЕН <sup>2)</sup> ЭКОНОМИЯ ВРЕ- МЕНИ
 <b>Легкая глажка<sup>4)</sup></b> 60 - 0°	Белье из синтетики обычной сте- пени загрязнения. макс. загрузка 4 кг	Стирка Полоска- ние Быстрый отжим	СНИЖЕНИЕ СКО- РОСТИ ОТЖИМА ОСТАНОВКА С ВОДОЙ В БАКЕ ПРЕДВАРИТЕЛЬ- НАЯ СТИРКА <sup>1)</sup> ДОПОЛНИТЕЛЬ- НОЕ ПОЛОСКА- НИЕ ЭКОНОМИЯ ВРЕ- МЕНИ

Программа Температура	Тип загрузки Макс. вес загрузки	Описание цикла	Режимы
 <b>Деликатные ткани</b> 40 - 0°	Деликатные ткани из акрила, вискозы, полиэфира - обычной степени загрязнения. макс. загрузка 4 кг	Стирка Полоскание Быстрый отжим	СНИЖЕНИЕ СКОРОСТИ ОТЖИМА ОСТАНОВКА С ВОДОЙ В БАКЕ ПРЕДВАРИТЕЛЬНАЯ СТИРКА <sup>1)</sup> ДОПОЛНИТЕЛЬНОЕ ПОЛОСКАНИЕ ВЫВЕДЕНИЕ ПЯТЕН <sup>2)</sup> ЭКОНОМИЯ ВРЕМЕНИ
 <b>Шерсть/Шелк</b> 40 - 0°	Шерсть, допускающая машинную стирку. Шерстяные изделия, допускающие ручную стирку, и изделия из деликатных тканей, имеющие на этикетке символ «ручная стирка». макс. загрузка 2 кг	Стирка Полоскание Быстрый отжим	СНИЖЕНИЕ СКОРОСТИ ОТЖИМА ОСТАНОВКА С ВОДОЙ В БАКЕ
 <b>Одеяла</b> 60 - 30°	Одно одеяло из синтетики, одно стеганое или пуховое одеяло, покрывало и т.д. макс. загрузка 3 кг	Стирка Полоскание Быстрый отжим	СНИЖЕНИЕ СКОРОСТИ ОТЖИМА
 <b>Гипоаллергенная</b> 60°	Белые изделия из хлопка. Данная программа удаляет микроорганизмы путем стирки при температуре 60°C и добавления дополнительного полоскания. Это делает стирку более эффективной. Поместите в отделение дозатора для пятновыводителя специальную гипоаллергенную добавку и выберите дополнительную функцию «Выведение пятен». макс. загрузка 8 кг	Стирка Полоскание Быстрый отжим	СНИЖЕНИЕ СКОРОСТИ ОТЖИМА ОСТАНОВКА С ВОДОЙ В БАКЕ ПРЕДВАРИТЕЛЬНАЯ СТИРКА <sup>1)</sup> ВЫВЕДЕНИЕ ПЯТЕН <sup>2)</sup> ДОПОЛНИТЕЛЬНОЕ ПОЛОСКАНИЕ
 <b>Отжим/Слив<sup>5)</sup></b> 0°	Все ткани. Размер максимальной загрузки белья зависит от типа белья.	Слив воды Этап отжима	СНИЖЕНИЕ СКОРОСТИ ОТЖИМА БЕЗ ОТЖИМА

Программа Температура	Тип загрузки Макс. вес загрузки	Описание цикла	Режимы
 Полоскание 0°	Все ткани макс. загрузка 8 кг	Одно пол- оскание со сред- ством-до- бавкой Этап от- жима	СНИЖЕНИЕ СКО- РОСТИ ОТЖИМА ОСТАНОВКА С ВОДОЙ В БАКЕ ДОПОЛНИТЕЛЬ- НОЕ ПОЛОСКА- НИЕ <sup>б)</sup>
 Уличная одежда 40° - 0°	Водонепроницаемая, спортивная и уличная одежда. Не используйте смягчитель для ткани! макс. загрузка 2.5 кг	Стирка Полоска- ние Быстрый отжим	СНИЖЕНИЕ СКО- РОСТИ ОТЖИМА ОСТАНОВКА С ВОДОЙ В БАКЕ ПРЕДВАРИТЕЛЬ- НАЯ СТИРКА <sup>1)</sup> ДОПОЛНИТЕЛЬ- НОЕ ПОЛОСКА- НИЕ
20 мин – 3 кг 40° - 30°	Изделия из хлопка из синтетики, которые имеют легкую загрязнен- ность или были ношены только один раз. макс. загрузка 3 кг	Стирка Полоска- ние Быстрый отжим	СНИЖЕНИЕ СКО- РОСТИ ОТЖИМА
СУПЕР ЭКОНОМ <sup>7)</sup> 0°	Смесовые ткани (изделия из хлопка и синтетики). макс. загрузка 5 кг	Стирка Полоска- ние Быстрый отжим	СНИЖЕНИЕ СКО- РОСТИ ОТЖИМА ОСТАНОВКА С ВОДОЙ В БАКЕ ДОПОЛНИТЕЛЬ- НОЕ ПОЛОСКА- НИЕ
 ЭКОНОМ <sup>8)</sup> 60°С и 40°С СТАНДАРТНЫЕ ПРОГРАММЫ для оценки показателей потребления	Белый и цветной нелиняющий хлопок обычной степени загряз- ненности. макс. загрузка 8 кг	Стирка Полоска- ние Продол- житель- ный от- жим	СНИЖЕНИЕ СКО- РОСТИ ОТЖИМА ОСТАНОВКА С ВОДОЙ В БАКЕ ПРЕДВАРИТЕЛЬ- НАЯ СТИРКА <sup>1)</sup> ВЫВЕДЕНИЕ ПЯ- ТЕН <sup>2)</sup> ДОПОЛНИТЕЛЬ- НОЕ ПОЛОСКА- НИЕ ЭКОНОМИЯ ВРЕ- МЕНИ

1) В случае использования жидкого средства для стирки выбирайте программу без функции «ПРЕДВАРИТЕЛЬНАЯ СТИРКА».

2) Функция выведения пятен недоступна при температуре стирки менее 40°С.





3) При выборе режима «Очень быстрая стирка» рекомендуется уменьшить загрузку белья. Полная загрузка прибора возможна, однако качество стирки при этом будет снижено.

4) Этапы стирки и отжима выполняются бережнее, чтобы предотвратить образование складок на белье. Прибор выполнит несколько дополнительных полосканий.



- 5) По умолчанию скорость отжима рассчитана на изделия из хлопка. Задайте скорость отжима. Удостоверьтесь, что она соответствует типу белья. Для выбора только программы «СЛИВ» выберите функцию «БЕЗ ОТЖИМА».
- 6) Нажмите кнопку «ДОПОЛНИТЕЛЬНОЕ ПОЛОСКАНИЕ» для добавления полосканий. При пониженной скорости отжима прибор производит ряд щадящих полосканий и короткий отжим.
- 7) Выбор этой программы сокращает время и потребление воды и электроэнергии. Используйте специальное моющее средство, предназначенное для стирки при очень низкой температуре.
- 8) Выбор этой программы обеспечивает хорошие результаты стирки и уменьшает потребление электроэнергии. Продолжительность программы стирки при этом увеличивается.

### ПРОГРАММЫ С РЕЖИМОМ «ОТПАРИВАНИЕ»

Программа <sup>1)</sup>	Тип загрузки	Макс. загрузка
<p>Освежить отпариванием </p> <p>Данный цикл используется, чтобы избавиться белье от запахов.</p> <p> Отпаривание не удаляет запахи от животных.</p>	Изделия из хлопка и синтетики.	до 1.5 кг
<p>Удаление складок отпариванием </p> <p>Данный этап помогает избавиться от складок на одежде.</p> <p> Отпариванию можно подвергать сухую, выстиранную одежду или одежду, которая была надета один раз. Эти программы могут уменьшить складки и запахи и сделать ткань мягче. Не используйте какие бы то ни было средства для стирки. При необходимости удалите загрязнения с помощью стирки или локального выведения пятен. При отпаривании гигиенической обработки вещей не происходит.</p> <p>Не используйте программу «Отпаривание» со следующими типами белья:</p> <ul style="list-style-type: none"> <li>• одежда, на этикетке которой не указано, что она пригодна для барабанной сушки;</li> <li>• одежда с пластиковой, металлической, деревянной или аналогичной фурнитурой.</li> </ul>	Изделия из хлопка и синтетики.	до 1.5 кг

- 1) При выборе программы «Отпаривание» для обработки сухого белья по окончании цикла белье будет влажным на ощупь. Рекомендуется оставить белье на воздухе примерно на 10 минут для испарения остатков влаги. По завершении программы быстро извлеките белье из барабана. По окончании цикла отпаривания одежду, возможно, все равно придется погладить, но для этого потребуется меньше усилий.

### ПОКАЗАТЕЛИ ПОТРЕБЛЕНИЯ

Программа <sup>1)</sup>	Потребление энергии (кВт·ч) <sup>2)</sup>	Потребление воды (литры) <sup>2)</sup>
Белый хлопок 95°C	2.4	70
Хлопок 60°C	1.5	66
Хлопок 40°C	0.9	66
Синтетика 40°C	0.6	48
Деликатные ткани, 40°C	0.7	58

Программа <sup>1)</sup>	Потребление энергии (кВт·ч) <sup>2)</sup>	Потребление воды (литры) <sup>2)</sup>
Шерсть / Ручная стирка 30°C	0.35	57

1) Продолжительность программы отображается на дисплее.

2) Приведенные в данной таблице данные по нормам расхода являются ориентировочными. Они могут меняться в зависимости от объема и типа загрузки, температуры воды в водопроводной сети и комнатной температуры.

### Стандартные программы для оценки класса энергопотребления

Хлопок 60°C Эконом и Хлопок 40°C Эконом – это стандартные программы для стирки изделий из хлопковых тканей обычной загрязненности. Они подходят для стирки изделий из хлопка обычной загрязненности и являются наиболее энергоэффективными

программами для стирки этого типа белья в части экономии как электроэнергии, так и потребления воды.

Они отвечают требованиям EN60456.



Фактическая температура воды может отличаться от температуры, заявленной для отдельно взятого этапа стирки.

## ПЕРЕД ПЕРВЫМ ИСПОЛЬЗОВАНИЕМ

1. Чтобы активировать систему слива, залейте 2 литра воды в отделение дозатора моющего средства для основной стирки.
2. Поместите в отделение дозатора моющего средства для основной стирки небольшое количество моющего сред-

ства. Не загружая в прибор белья, выберите и запустите программу для стирки изделий из хлопчатобумажных тканей при максимальной температуре. В результате этой операции из барабана и бака будут удалены все загрязнения.

## ЭКСПЛУАТАЦИЯ ПРИБОРА

1. Откройте водопроводный кран.
2. Вставьте вилку шнура питания в розетку.

## ВКЛЮЧЕНИЕ ПРИБОРА И УСТАНОВКА ПРОГРАММЫ



Для обеспечения правильной работы датчика веса включите прибор и задайте программу ДО ЗАГРУЗКИ белья в барабан.

1. Включите прибор нажатием на кнопку **1**.
2. Поверните селектор программ **2** на требуемую программу. Загорится индикатор программы.
3. Красный индикатор кнопки **4** замигает.
4. На дисплее отобразится температура по умолчанию, скорость отжима и пустые индикаторы доступных дополнительных функций.
5. При необходимости для изменения температуры воды и скорости отжима воспользуйтесь кнопками **10** и **9**.
6. При необходимости с помощью соответствующих кнопок выберите дополнительные функции или задайте время задержки пуска. На дисплее отобразится символ заданного режима, а цифра (I) укажет время задержки.

## ЗАГРУЗКА БЕЛЬЯ

1. Откройте дверцу прибора.
2. На дисплее (J) отобразится максимально допустимая для данной программы загрузка (**MAX**) и вес загруженного белья (**KG**).
3. Поместите белье в барабан по одной вещи за раз. Перед загрузкой встряхните каждое загружаемое изделие.
4. Вес загружаемого белья изменяется на дисплее с шагом в 0,5 кг. Значение веса носит ориентировочный характер и изменяется в зависимости от типа белья.



Если вес белья в барабане превышает максимально допустимую загрузку, символ **MAX** и значение **0.0** начинают мигать.

При этом стирка белья возможна, но расход электроэнергии и воды увеличится.

Чтобы добиться оптимального сочетания потребления воды, электроэнергии и эффективности стирки, удалите несколько вещей из прибора, тогда символы перестанут мигать.

Индикатор чрезмерной загрузки доступен только для программ, максимальная загрузка для которых ниже максимальной загрузки, предусмотренной для прибора.

5. Закройте дверцу. Значение **0.0** рядом со значком % на дисплее отображает требуемое количество средства для стирки.

Эти данные носят ориентировочный характер и означают количество необ-



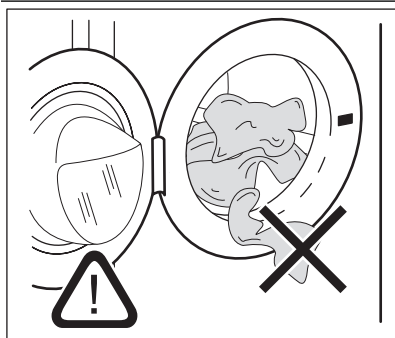

ходимого моющего средства по отношению к максимальной загрузке, рекомендованной производителем.

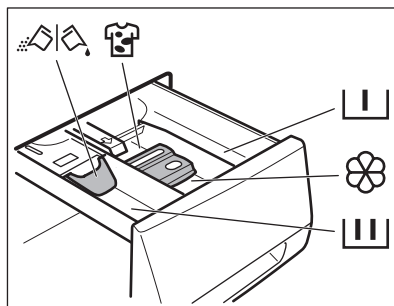

Убедитесь, что белье не зажато между уплотнением и дверцей. Это может привести к протечке или повреждению белья.

## ДОБАВЛЕНИЕ МОЮЩЕГО СРЕДСТВА И ДОБАВОК



	Отделение дозатора моющего средства для программы с этапами предварительной стирки и замачивания. Добавьте моющее средство для предварительной стирки и замачивания до пуска программы.
	Отделение дозатора моющего средства, предназначенного для этапа стирки. При использовании жидкого моющего средства добавьте его в дозатор непосредственно перед пуском программы.
	Отделение для жидких добавок (кондиционера для тканей, средства для подкрахмаливания). Добавьте соответствующий продукт в дозатор до пуска программы.
<b>MAX</b>	Данная отметка означает максимальный уровень жидких добавок.
	Дозатор для пятновыводителя. Добавьте соответствующий продукт в дозатор и включите функцию удаления пятен до пуска программы.



Заслонка для порошкового или жидкого моющего средства  
Установите заслонку в соответствующее положение (верхнее или нижнее) в зависимости от типа используемого моющего средства (порошкового или жидкого).



Всегда следуйте инструкциям, указанным на упаковке моющего средства.

## Проверьте положение заслонки

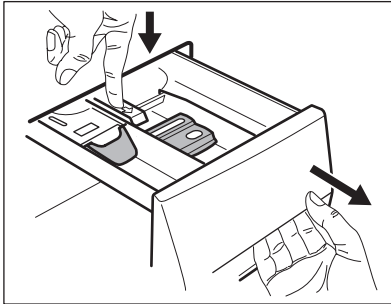

1. Вытяните дозатор моющих средств наружу до упора.
2. Нажмите на защелку, чтобы извлечь дозатор.

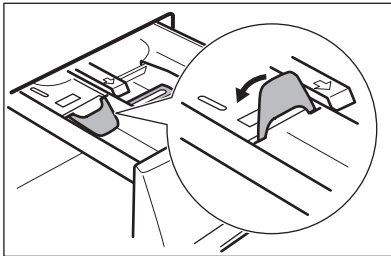

3. Для использования порошкового моющего средства установите заслонку в верхнее положение.

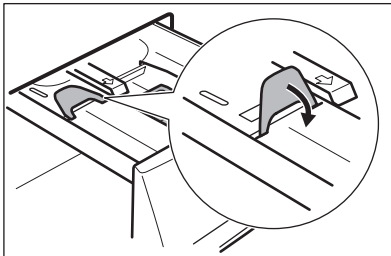

4. Для использования жидкого моющего средства установите заслонку в нижнее положение.



**Если заслонка установлена в НИЖНЕЕ положение:**

- Не используйте гелеобразные или густые жидкие моющие средства.
- Не добавляйте жидкого моющего средства выше предельного уровня, указанного на заслонке.
- Не используйте этап предварительной стирки.
- Не используйте функцию задержки пуска.

- Отмерьте количество моющего средства и кондиционера для тканей.
- Осторожно закройте дозатор моющего средства. Убедитесь, что заслонка не препятствует закрыванию ящичка.

## УСТАНОВКА ЗАДЕРЖКИ ПУСКА

### УСТАНОВКА ОТСРОЧКИ ПУСКА.

- Нажимайте на кнопку **5** до тех пор, пока на дисплее не отобразится нужное количество часов. При этом высветится соответствующий символ.
- Нажмите кнопку **4**. Прибор начнет обратный отсчет времени до пуска. После завершения обратного отсчета произойдет автоматический запуск программы.



Перед нажатием на кнопку **4**, запуская прибор, можно отменить или изменить время отсрочки пуска. При выборе программы **Отпаривание** функция отсрочки пуска недоступна.

## ЗАПУСК ПРОГРАММЫ

- Нажмите на кнопку **4** для запуска программы. Соответствующий индикатор прекратит мигать.
- Все символы, относящиеся к загрузке и количеству средства для стирки, исчезнут с дисплея.

Если задана задержка пуска, начнется обратный отсчет времени.



Прибор автоматически регулирует время цикла в зависимости от типа загруженного белья для обеспечения максимального качества стирки в течение минимального периода времени. Примерно через 15 минут после пуска программы на дисплее отобразится новое значение времени.

### ПРИОСТАНОВКА ПРОГРАММЫ

- Нажмите на кнопку **4**. Замигает индикатор.

### ОТМЕНА ЗАДЕРЖКИ ПУСКА

- Нажмите на кнопку **4**. Замигает соответствующий индикатор.
- Множественным нажатием кнопки **5** добейтесь отображения на дисплее значка **0'**.
- Нажмите на кнопку **4**. Начнется выполнение программы.

- Снова нажмите на кнопку **4**. Программа стирки продолжит работу.

### ОТМЕНА ПРОГРАММЫ

- Для отмены программы и выключения прибора нажмите на кнопку **1**.
- Для включения прибора снова нажмите на кнопку **1**. Теперь можно выбрать новую программу стирки.



Прибор не сливает воду.

### ИЗМЕНЕНИЕ ВЫБРАННОЙ ФУНКЦИИ

Ряд функций можно изменить до того, как они будут запущены.

- Нажмите на кнопку **4**. Замигает индикатор.
- Измените выбранную ранее функцию.

## ОТКРОЙТЕ ДВЕРЦУ

Во время выполнения программы или отсчета времени при отсрочке пуска дверца прибора остается заблокированной.

Чтобы открыть дверцу прибора:

1. Нажмите на кнопку **4**. При этом символ блокировки дверцы пропадет с дисплея.
2. Откройте дверцу прибора.
3. Закройте дверцу прибора и нажмите на кнопку **4**. Выполнение программы или отсчета времени отсрочки пуска продолжится.



Если значение температуры или уровня воды в барабане слишком высокое, значок блокировки дверцы не пропадет с дисплея, и дверцу нельзя будет открыть. Чтобы открыть дверцу, выполните следующие действия:

1. Выключите прибор.
2. Подождите несколько минут.
3. Убедитесь, что в барабане нет воды.



После выключения прибора необходимо заново задать программу.

## ПО ОКОНЧАНИИ ПРОГРАММЫ

- Прибор автоматически прекратит работу.
- Прозвучит звуковой сигнал.
- На дисплее высветится **0**.
- Индикатор **4**, встроенный в кнопку "Пуск/Пауза", погаснет.
- Значок блокировки дверцы пропадет с дисплея.
- Выключите прибор нажатием на кнопку **1**. Через пять минут после окончания программы стирки функция энергопотребления автоматически выключит прибор.



При повторном включении прибора на дисплее отображается последняя выбранная программа. Для выбора новой программы стирки воспользуйтесь селектором программ.

- Выньте белье из прибора. Убедитесь, что барабан пуст.
- Оставьте дверцу приоткрытой для предотвращения образования плесени и неприятных запахов.
- Закройте водопроводный вентиль.

### Программа стирки завершена, но в барабане находится вода:

- барабан регулярно совершает вращения для предотвращения образования складок на белье;
- дверца остается заблокированной.
- Чтобы открыть дверцу, необходимо слить воду.

Для слива воды:

1. При необходимости понизьте скорость отжима.
2. Нажмите на кнопку "Старт/Пауза" **4**. Прибор произведет слив воды и отжим.
3. По окончании программы символ блокировки дверцы пропадет с экрана и дверцу можно будет открыть.
4. Выключите прибор.



Прибор автоматически произведет слив воды и отжим приблизительно через 18 часов.

## УКАЗАНИЯ И РЕКОМЕНДАЦИИ

### ЗАГРУЗКА БЕЛЬЯ

- Разделите белье на: белое белье, цветное белье, синтетику, тонкое деликатное белье и изделия из шерсти.
- Следуйте инструкциям, приведенным на ярлыках вещей с информацией по уходу за ними.
- Не стирайте одновременно белое и цветное белье.
- Некоторые цветные вещи могут линять при первой стирке. Рекомендуется в первый раз стирать их отдельно
- Застегните наволочки, закройте молнии, зацепите крючки, защелкните кнопки. Завяжите ремешки.
- Выньте из карманов все их содержимое и расправьте вещи.
- Выверните многослойные изделия, изделия из шерсти и вещи с аппликациями.
- Выведите стойкие пятна.
- При помощи специального средства для стирки отстирайте сильно загрязненные места.
- Соблюдайте осторожность при обращении с занавесками. Удалите крючки или поместите занавески в мешок для стирки или наволочку.
- Не стирайте в приборе:
  - белье с необработанными краями или разрезами;
  - бюстгалтеры "на косточках";
  - помещайте небольшие вещи в мешок для стирки.
- При крайне малой загрузке на этапе отжима может иметь место дисбаланс. В этом случае вручную распределите вещи в барабане и снова запустите этап отжима.

### СТОЙКИЕ ПЯТНА

Вода и средство для стирки могут не справиться с некоторыми пятнами. Такие загрязнения рекомендуется удалять до загрузки одежды в прибор. В продаже имеются специализированные средства для выведения пятен. Используйте

те пятновыводители, подходящие к конкретному типу пятен и ткани.

### СРЕДСТВА ДЛЯ СТИРКИ И ДОБАВКИ

- Используйте только средства для стирки и добавки, предназначенные специально для стиральных машин.
- Не смешивайте разные средства для стирки.
- В целях сохранения окружающей среды не используйте средства для стирки в количествах, превышающих необходимые.
- Следуйте инструкциям, приведенным на упаковке данных средств.
- Выбирайте средства, подходящие для типа и цвета конкретной ткани, температуры программы стирки и уровня загрязненности.
- В случае использования жидких средств для стирки не используйте предварительную стирку.
- Если в приборе отсутствует дозатор средства для стирки с заслонкой, добавляйте жидкие средства для стирки при помощи дозирующего шарика.

### ЖЕСТКОСТЬ ВОДЫ

Если вода в Вашем регионе имеет высокую или среднюю жесткость, рекомендуется использовать предназначенные для стиральных машин смягчители для воды. В регионах, где вода имеет низкую жесткость, использование смягчителя для воды не требуется.

Чтобы узнать уровень жесткости воды в Вашем регионе обратитесь местную службу контроля водоснабжения.

Следуйте инструкциям, приведенным на упаковке данных средств.

Единицы измерения жесткости воды:

- градусы по немецкому стандарту (°dH);
- градусы по французскому стандарту (°TH);
- ммоль/л (миллимоль на литр — международная единица жесткости воды);
- градусы по шкале Кларка.



Таблица жесткости воды

Уровень	Тип	Жесткость воды			
		°dH	°Т.Н.	ммоль/л	градусы Кларка
1	мягкая	0-7	0-15	0-1.5	0-9
2	средней жесткости	8-14	16-25	1.6-2.5	10-16
3	жесткая	15-21	26-37	2.6-3.7	17-25
4	очень жесткая	> 21	> 37	>3.7	>25

## УХОД И ОЧИСТКА



### ВНИМАНИЕ!

Перед очисткой прибора выньте вилку сетевого кабеля из розетки.

### УДАЛЕНИЕ НАКИПИ

Вода содержит минеральные соли. При необходимости удаления накипи используйте смягчитель для воды.

Используйте средства, специально предназначенные для стиральных машин. Следуйте инструкциям производителя, приведенным на упаковке данных средств. Данную операцию следует производить отдельно от стирки белья.

### ЧИСТКА НАРУЖНЫХ ПОВЕРХНОСТЕЙ

Для очистки прибора используйте только теплую воду с мылом. Насухо вытрите все поверхности.

### УПЛОТНИТЕЛЬ ДВЕРЦЫ

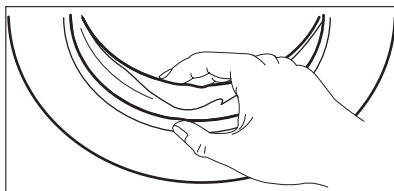

### ПРЕДУПРЕЖДЕНИЕ!

Не используйте составы на основе спирта, растворителей или химических веществ.

### "ПРОФИЛАКТИЧЕСКАЯ СТИРКА"

При использовании программ стирки при низкой температуре в барабане могут задерживаться остатки средства для стирки. Регулярно производите "профилактическую стирку". Для этого сделайте следующее:

- выньте белье из барабана;
- выберите программу стирки хлопка с наиболее высокой температурой;

Используйте надлежащее количество стирального порошка с биодобавками.

После каждой стирки оставляйте дверцу открытой на определенное время во избежание образования плесени и выветривания неприятных запахов.

Регулярно проверяйте состояние уплотнителя и удаляйте все предметы с его внутренней стороны.

### БАРАБАН

Регулярно проверяйте состояние барабана, во избежание образования накипи и частичек ржавчины.

Для удаления частичек ржавчины используйте только специальные средства.

Для этого выполните следующие операции:

- Очистите барабан с помощью специального средства для чистки предметов из нержавеющей стали.

- Запустите программу для стирки изделий из хлопчатобумажной ткани при максимальной температуре с использованием небольшого количества мощного средства.

## ДОЗАТОР МОЮЩЕГО СРЕДСТВА

### Очистка дозатора:

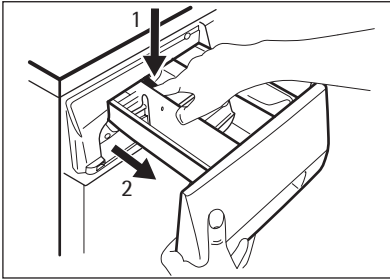

1. Нажмите на защелку.
2. Извлеките дозатор.

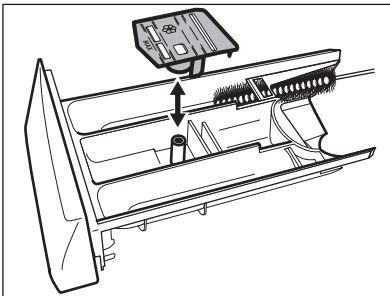

3. Снимите верхнюю часть отсека для жидких добавок.
4. Промойте водой все детали дозатора.

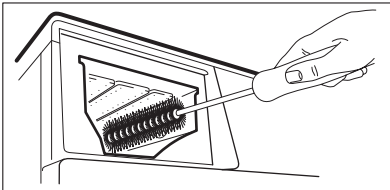

5. Очистите нишу дозатора с помощью щетки.
6. Установите дозатор обратно в нишу.

## СЛИВНОЙ НАСОС



Регулярно проверяйте состояние сливного насоса и поддерживайте его в чистом состоянии.

Выполните очистку насоса, если:

- Прибор не сливает воду.
- Барабан не проворачивается.
- Прибор издает неестественный звук, вызванный блокированием сливного насоса.
- На дисплее отображается код неисправности, связанный с нарушением функции слива воды.



### ВНИМАНИЕ!

1. Извлеките вилку шнура питания из розетки.
2. Не извлекайте фильтр во время работы прибора. Не производите очистку сливного насоса, если в приборе находится горячая вода. Перед очисткой сливного насоса убедитесь, что вода холодная.

### Очистка сливного насоса:

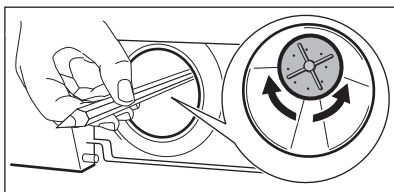
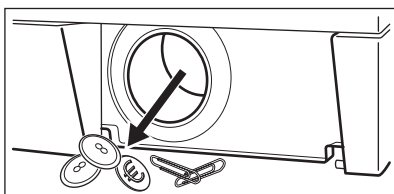
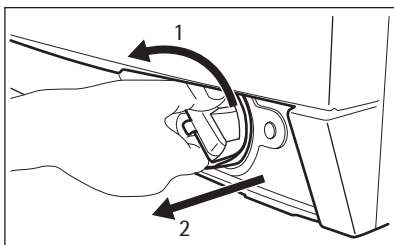
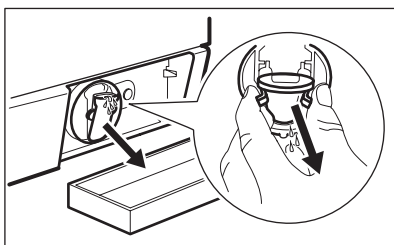
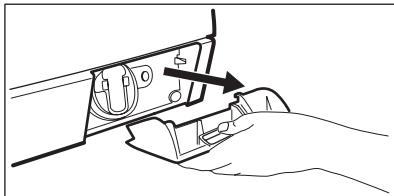
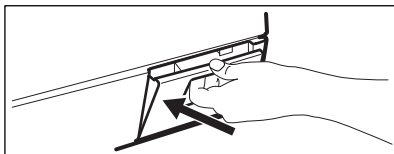

1. Откройте дверцу сливного насоса.
2. Потяните крышку на себя и снимите ее.
3. Подставьте под слив сливного насоса контейнер для сбора вытекающей воды.
4. Нажмите на два рычажка, расположенные на сливной трубке, и потяните ее вперед, чтобы дать воде стечь наружу.
5. Когда контейнер наполнится водой, установите сливную трубку на место и вылейте воду из контейнера. Повторите эту операцию 4 или 5 раз до тех пор, из сливного насоса не перестанет вытекать вода.
6. Установите сливную трубку на место, затем поверните фильтр и извлеките его из прибора.
7. Удалите ворсинки и посторонние предметы из насоса.
8. Убедитесь, что крыльчатка насоса свободно вращается. Если нет, то обратитесь в сервисный центр.

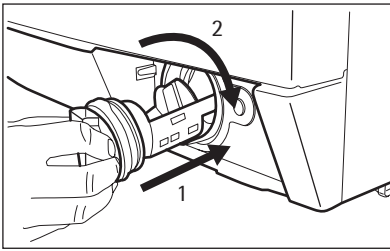

9. Очистите фильтр, находящийся под водопроводным вентилем, и вставьте его обратно в насос по специальным направляющим.
10. Убедитесь, что фильтр плотно затянут, во избежание протечек.
11. Установите на место крышку и закройте дверцу сливного насоса.

## ФИЛЬТРЫ НАЛИВНОГО ШЛАНГА И НАЛИВНОГО КЛАПАНА

Возможно, потребуются очистка фильтров в следующих случаях:

- В прибор не поступает вода.
- Прибор наполняется водой слишком долго.
- Индикатор кнопки **4** начинает мигать, а на дисплее высвечивается соответ-

ствующий предупреждающий символ. См. «Поиск и устранение неисправностей».



### ВНИМАНИЕ!

Извлеките вилку шнура питания из розетки.

### Очистка фильтров наливного шланга:

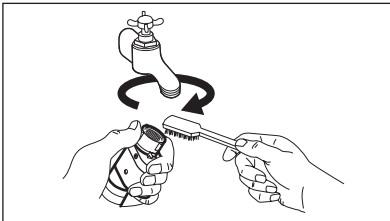

1. Закройте водопроводный вентиль.
2. Снимите наливной шланг с крана.
3. Прочистите фильтр шланга жесткой щеткой.

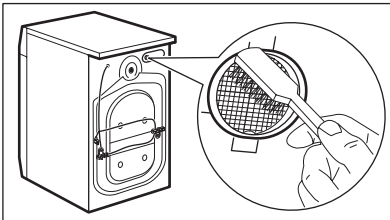

4. Снимите наливной шланг, подключенный к прибору сзади.
5. Прочистите фильтр наливного клапана жесткой щеткой или полотенцем.

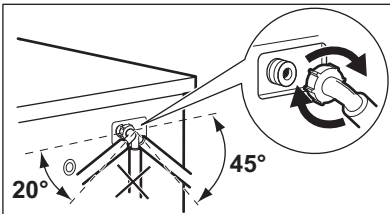

6. Подсоедините наливной шланг обратно. Во избежание утечек воды проверьте герметичность всех гидравлических соединений.
7. Откройте водопроводный кран.

## ЭКСТРЕННЫЙ СЛИВ

В результате неисправности прибор не сливает воду.

В этом случае выполните действия шагов (1) — (6), описанные в разделе "Очистка сливного насоса".

При необходимости, очистите насос.

Установите сливную трубу на место и закройте крышку сливного насоса.

После выполнения операций экстренного слива воды, необходимо повторно активировать систему слива:

1. Залейте 2 литра воды в отсек для дозатора моющего средства основной стирки.
2. Запустите программу, чтобы слить воду.

## МЕРЫ ПРОТИВ ЗАМЕРЗАНИЯ

Если прибор установлен в месте, где температура может опускаться ниже 0°C, удалите из наливного шланга и сливного насоса оставшуюся там воду.

1. Извлеките вилку шнура питания из розетки.

2. Закройте водопроводный вентиль.
3. Отсоедините наливной шланг.
4. Поместите оба конца наливного шланга в контейнер и дайте воде вытечь из шланга.
5. Слейте воду из сливного насоса. См. операции, выполняемые для экстренного слива воды
6. После слива воды из сливного насоса подключите наливной шланг.



### **ВНИМАНИЕ!**

Перед возобновлением использования прибора убедитесь, что температура превышает 0°C.

Производитель не несет ответственности за ущерб, вызванный низкими температурами.

## ПОИСК И УСТРАНЕНИЕ НЕИСПРАВНОСТЕЙ

Прибор не запускается или останавливается во время работы.

Сначала попытайтесь найти решение проблемы (см. таблицу). Если решение не найдено, обратитесь в сервисный центр.

**В случае ряда проблем прибором могут выдаваться звуковые сигналы, а на дисплее - высвечиваться коды ошибок:**

- **E10** - В прибор не поступает вода.

- **E20** - Прибор не сливает воду.
- **E40** - Дверца прибора открыта или не закрыта как следует.
- **EFO** - Сработала система защиты от перелива.



### ВНИМАНИЕ!

Перед выполнением проверки выключите прибор.

Неисправность	Возможная причина	Возможное решение
В прибор не поступает вода.	Закрит водопроводный кран.	Откройте водопроводный кран.
	Поврежден наливной шланг.	Убедитесь, что наливной шланг не поврежден.
	Засорены фильтры в наливном шланге.	Произведите очистку фильтров. См. «Уход и очистка».
	Водопроводный вентиль забит грязью или накипью.	Прочистите водопроводный кран.
	Неправильно подключен наливной шланг.	Убедитесь в правильности подключения шланга.
	Давление воды слишком низкое.	Обратитесь в местную службу водоснабжения.
Прибор не сливает воду.	Поврежден сливной шланг.	Убедитесь, что сливной шланг не поврежден.
	Засорился фильтр сливного насоса.	Прочистите фильтр сливного насоса. См. «Уход и очистка».
	Неправильно подключен сливной шланг.	Убедитесь в правильности подключения шланга.
	Была выбрана программа стирки без этапа слива воды.	Задайте программу слива.
	Была выбрана функция «Остановка с водой в баке».	Задайте программу слива.
Дверца прибора открыта или не закрыта как следует.	Плотно закройте дверцу.	
Сработала система защиты от перелива.	<ul style="list-style-type: none"> <li>• Отключите прибор от электросети.</li> <li>• Закройте водопроводный вентиль.</li> <li>• Обратитесь в сервисный центр.</li> </ul>	

Неисправность	Возможная причина	Возможное решение
Не производится отжим.	Этап отжима отключен.	Задайте программу отжима.
	Засорился фильтр сливного насоса.	Прочистите фильтр сливного насоса. См. «Уход и очистка».
	Имеет место дисбаланс при отжиме.	Распределите вещи в барабане вручную и снова запустите этап отжима.
Программа не запускается.	Вилка сетевого шнура не вставлена в розетку.	Вставьте вилку в розетку.
	Перегорел предохранитель на домашнем распределительном щите.	Замените предохранитель.
	Не была нажата кнопка <b>4</b> .	Нажмите на кнопку <b>4</b> .
	Задана функция задержки пуска.	Чтобы немедленно начать выполнение программы, отмените задержку пуска.
	Включена функция «Защита от детей».	Отключите функцию «Защита от детей».
Вода на полу.	Имеют место протечки в местах подсоединения шлангов для воды.	Проверьте герметичность всех гидравлических соединений.
	Имеет место протечка из сливного насоса.	Проверьте герметичность установки фильтра сливного насоса.
	Поврежден сливной шланг.	Убедитесь, что наливной шланг не поврежден.
Невозможно открыть дверцу прибора.	Работает программа стирки.	Подождите, пока не завершится программа стирки.
	В барабане есть вода.	Выберите программу «Слив» или «Отжим».
Прибор издает необычный шум.	Прибор не выровнен как следует.	Отрегулируйте положение прибора по горизонтали. См. раздел «Установка».
	Не были удалены элементы упаковки или транспортировочные болты.	Удалите упаковку и транспортировочные болты. См. раздел «Установка».
	Загрузка слишком мала.	Добавьте в барабан еще белья.
Прибор набирает воду и тут же производит ее слив.	Конец сливного шланга расположен слишком низко.	Удостоверьтесь, что сливной шланг находится в нужном положении.
Результаты стирки неудовлетворительны.	Средства для стирки недостаточно много, или оно выбрано неверно.	Увеличьте количество моющего средства или используйте другое моющее средство.



Неисправность	Возможная причина	Возможное решение
	Перед стиркой белья не были выведены стойкие пятна.	Для выведения стойких пятен используйте специальные средства.
	Была неверно задана температура.	Убедитесь в правильности выбранной температуры.
	Превышена норма загрузки.	Уменьшите загрузку белья.
Барабан пуст, но на дисплее отображается информация, что в барабане имеется некоторое количество белья (J).	Необходимо установить вес пустого барабана.	Нажмите кнопку <b>1</b> , чтобы выключить и заново включить прибор.
Барабан полон, но на дисплее отображается «0.0 кг» (J).	Белье загружено в барабан до включения прибора.	Выключите прибор нажатием кнопки <b>1</b> . Извлеките белье из барабана и выполните необходимые действия. (См. раздел «Загрузка белья»)

После проверки включите прибор. Выполнение программы продолжится с того момента, на котором она была прервана. Если неисправность появится снова, обратитесь в сервисный центр.

Если на дисплее отображаются другие коды ошибок, обратитесь в сервисный центр.

## УСТАНОВКА

## РАСПАКОВКА

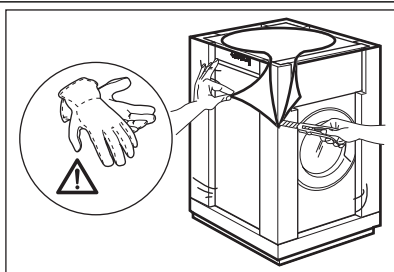

1. Используйте перчатки. Снимите закрывающую прибор пленку. При необходимости, воспользуйтесь режущим инструментом.

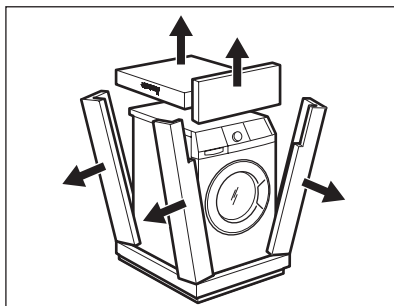

2. Удалите картонный верх.
3. Удалите упаковочные элементы из полистирола.

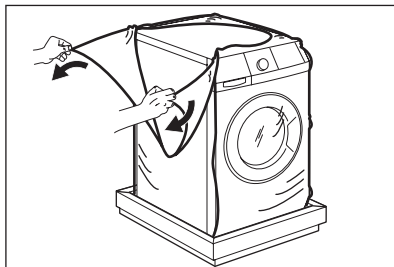

4. Снимите внутреннюю пленку.

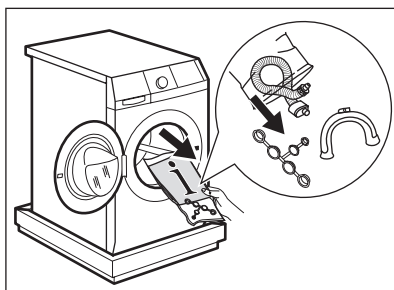

5. Откройте дверцу. Удалите с уплотнителя дверцы упаковочный материал из полистирола, а также все предметы, находящиеся в барабане.

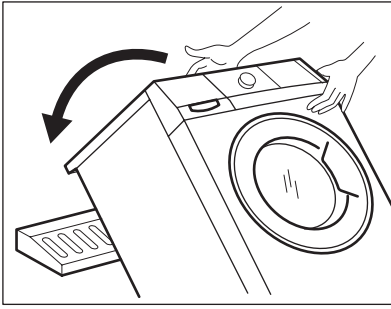

6. Положите один из полистирольных элементов упаковки на пол позади прибора. Осторожно положите на него прибор задней стороной. Будьте осторожны, чтобы не повредить шланги.

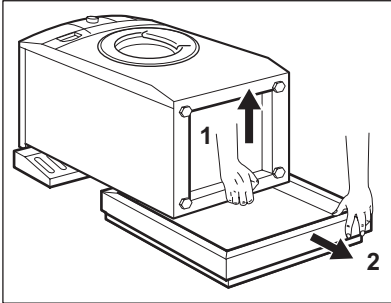

7. Удалите защиту из полистирола с прибора.  
8. Установите прибор в вертикальное положение.

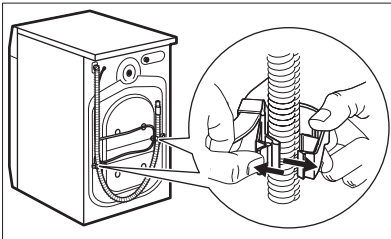

9. Отсоедините шнур питания и сливной шланг от держателей для шлангов.

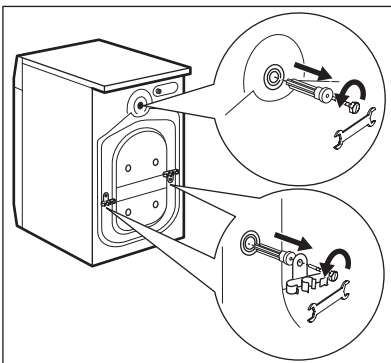

10. Вывинтите три болта. Для этого используйте ключ, входящий в комплект поставки прибора.  
11. Удалите пластмассовые шайбы.

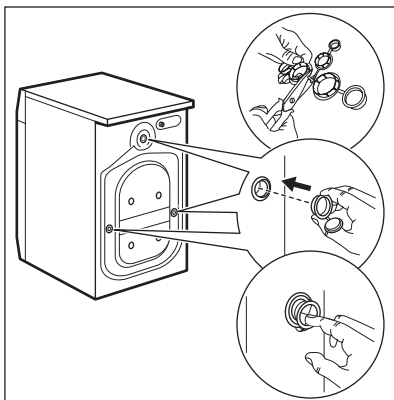

12. Вставьте в отверстия пластиковые заглушки. Заглушки находятся в пакете с инструкцией по эксплуатации.



### ВНИМАНИЕ!

Перед установкой прибора удалите всю упаковку и вывинтите все транспортировочные винты.



Рекомендуется сохранить упаковку и транспортировочные болты на случай, если придется перевозить прибор.

## РАЗМЕЩЕНИЕ И ВЫРАВНИВАНИЕ

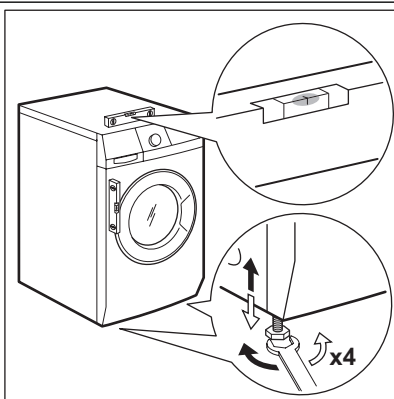

- Установите прибор на ровный твердый пол.
- Убедитесь, что ковровые покрытия не препятствуют циркуляции воздуха под прибором.
- Убедитесь, что прибор не касается стен или других предметов.
- Вкручивая или выкручивая ножки, установите прибор строго по горизонтали. Надлежащее выравнивание прибора по горизонтали предотвращает появление вибрации, шума и перемещение прибора во время работы.
- Прибор должен стоять ровно и устойчиво.

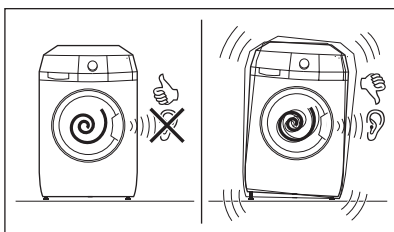

### ПРЕДУПРЕЖДЕНИЕ!

Не выравнивайте прибор путем подкладывания под ножки прибора кусочки картона, дерева и других подобных материалов.

## НАЛИВНОЙ ШЛАНГ

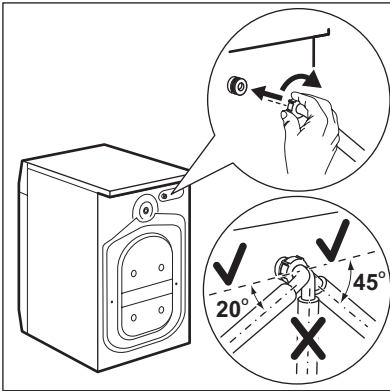

- Подсоедините шланг к прибору. Поворачивайте наливной шланг только слева направо. Ослабьте зажимную гайку и расположите его нужным образом.

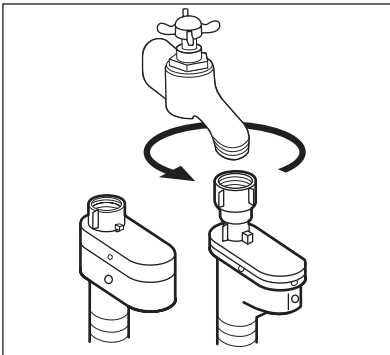

- Присоедините наливной шланг к водопроводному крану холодной воды с резьбой 3/4 дюйма.



### **ПРЕДУПРЕЖДЕНИЕ!**

Проверьте все соединения на предмет утечек.



Если длины шланга не хватает, не используйте удлинитель шланга. Обратитесь в сервисный центр для замены наливного шланга.

## Устройство для защиты от протечек воды

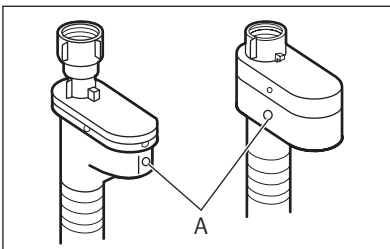

Наливной шланг оснащен устройством для защиты от протечек воды. Это устройство предотвращает протечки, которые могут иметь место по причине естественного старения шланга. О возникновении такой неисправности предупреждает появление красного сектора в окне "А". В подобном случае закройте водопроводный вентиль и обратитесь в сервисный центр для замены шланга.

## СЛИВ ВОДЫ

Есть несколько способов подсоединения сливного шланга.

### При помощи пластиковой направляющей для шланга.

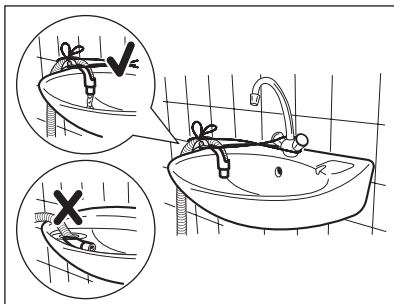
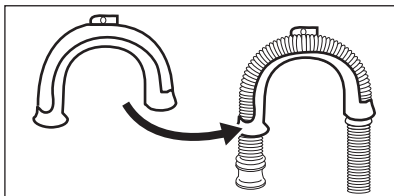

- Путем установки шланга на край раковины.
- Убедитесь, что пластиковая направляющая не смещается, когда прибор производит слив воды. Привяжите направляющую к водопроводному вентилю или прикрепите ее к стене.

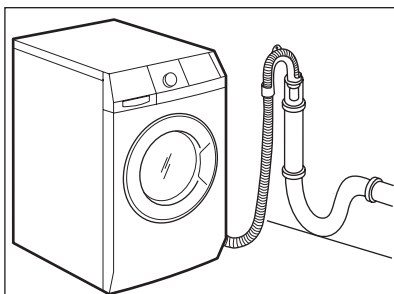

- Путем подключения к стояку с впускным отверстием.  
См. рисунок. Непосредственно к сливной трубе на высоте не менее 60 см и не более 100 см. Конец сливного шланга всегда должен вентилироваться, т.е. внутренний диаметр сливной трубы должен быть больше внешнего диаметра сливного шланга.

### Без помощи пластиковой направляющей для шланга.

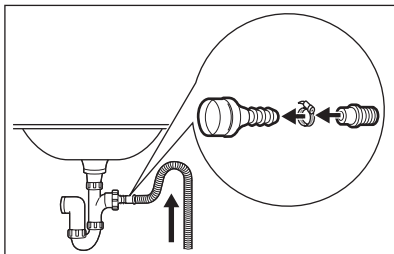

- К впускному отверстию сливной трубы.  
См. рисунок. Вставьте сливной шланг в сливную трубу и закрепите муфтой. Обязательно согните сливной шланг в форме петли, чтобы предотвратить попадание содержимого слива из раковины обратно в прибор.

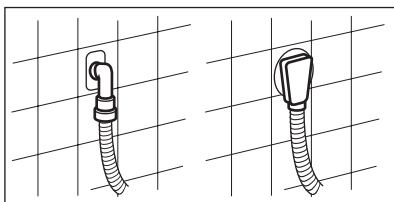

- Непосредственно к сливной трубе, встроенной в стену помещения: вставьте шланг и закрепите муфтой.



Длину сливного шланга не разрешается удлинять более чем до 400 см. Для замены сливного шланга и его удлинения обращайтесь в сервисный центр.



ME10

Дата производства данного изделия указана в серийном номере (serial number), где первая цифра номера соответствует последней цифре года производства, вторая и третья цифры номера – порядковому номеру недели. Например, серийный номер 11012345 означает, что изделие произведено на десятой неделе 2011 года.

## VSEBINA

42	VARNOSTNA NAVODILA
44	SKRB ZA VARSTVO OKOLJA
44	TEHNIČNE INFORMACIJE
45	OPIS IZDELKA
45	PRIPOMOČKI
46	UPRAVLJALNA PLOŠČA
51	PROGRAMI
55	PRED PRVO UPORABO
55	UPORABA NAPRAVE
55	VKLOP NAPRAVE IN NASTAVITEV PROGRAMA
55	VSTAVLJANJE PERILA
56	DODAJANJE PRALNEGA SREDSTVA IN DODATKOV
57	NASTAVITEV ZAMIKA VKLOPA
58	VKLOP PROGRAMA
59	OB KONCU PROGRAMA
60	NAMIGI IN NASVETI
62	VZDRŽEVANJE IN ČIŠČENJE
67	ODPRAVLJANJE TEŽAV
70	NAMESTITEV

## SERVIS

Ko kličete servis, imejte pri roki naslednje podatke. Podatke najdete na ploščici za tehnične navedbe.

Model \_\_\_\_\_

PNC \_\_\_\_\_

Serijska številka \_\_\_\_\_

V navodilih za uporabo so uporabljeni naslednji simboli:



Opozorilo - Pomembne varnostne informacije.



Splošne informacije in nasveti



Okoljske informacije

Pridržujemo si pravico do sprememb



## ZA ODLIČNE REZULTATE

Hvala, ker ste izbrali izdelek AEG. Ustvarili smo ga z namenom, da bi vam brezhibno služil vrsto let, inovativna tehnologija pa vam bo olajšala življenje – funkcije, ki jih morda ne boste našli pri običajnih aparatih. Prosimo, vzemite si nekaj minut časa za branje, da boste izdelek čim bolje izkoristili.

## DODATKI IN POTROŠNI MATERIAL

V spletni trgovini AEG boste našli vse, kar potrebujete, da bi vaši aparati AEG izgledali enkratno in delovali odlično. Čaka pa vas tudi pestra izbira dodatkov, ki so bili oblikovani in narejeni v skladu z visokokakovostnimi standardi, ki jih pričakujete, od vrhunske kuhinjske posode do košar za jedilni pribor, od držal za steklenice do prefinjenih vreč za perilo ...



Obiščite spletno trgovino na naslovu  
[www.aeg.com/shop](http://www.aeg.com/shop)

## OBIŠČITE NAŠE SPLETNO MESTO ZA:

- Izdelke
- Brošure
- Navodila za uporabo
- Odpravljanje težav
- Servisne informacije

[www.aeg.com](http://www.aeg.com)



## VARNOSTNA NAVODILA

Pred namestitvijo in uporabo natančno preberite ta priročnik:

- Zaradi vaše varnosti in varnosti vaše lastnine.
- Za pomoč okolju.
- Zaradi pravilnega delovanja naprave.

Vedno hranite ta navodila pri napravi, tudi če se odselite ali jo predate drugemu.

Proizvajalec ni odgovoren za poškodbe, nastale zaradi napačne namestitve in uporabe.

### VARNOST OTROK IN RANLJIVIH OSEB

- Naprave ne smejo uporabljati osebe, vključno z otroki, z zmanjšanimi telesnimi in duševnimi sposobnostmi ali s pomanjkanjem izkušenj ter znanja. Oseba, ki je odgovorna za njihovo varnost, mora zagotoviti nadzor ali jih natančno seznaniti z uporabo naprave. Preprečite, da bi se otroci igrali z napravo.
- Vse dele embalaže hranite zunaj dosega otrok. Obstaja nevarnost zadušitve ali poškodb.
- Vsa pralna sredstva hranite zunaj dosega otrok.
- Ko so vrata naprave odprta, poskrbite, da bodo otroci in hišni ljubljenci dovolj oddaljeni od naprave.
- Preden zaprete vrata naprave, se prepričajte, da v bobnu ni otrok in domačih živali.
- Če ima naprava varovalo za otroke, pripočamo, da ga vklopite.

### VAROVALO ZA OTROKE

- Ko vklopite to funkcijo, vrata naprave ne boste mogli zapreti. S tem preprečite, da bi se otroci ali živali zaprli v boben naprave. Funkcijo vklopite tako, da varovalo zavrtite v smeri urnega kazalca, dokler utor ni vodoravnem položaju. Funkcijo izklopite tako, da varovalo zavrtite v nasprotni smeri urnega kazalca, dokler utor ni v navpičnem položaju.

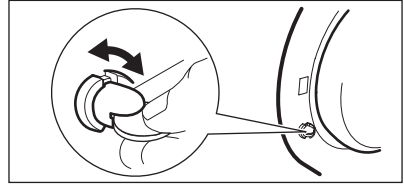

### SPLOŠNA VARNOSTNA NAVODILA

- Naprave ne uporabljajte v profesionalne namene. Naprava je namenjena le uporabi v gospodinjstvu.
- Ne spreminjajte specifikacij te naprave. Obstaja nevarnost telesnih poškodb in poškodb naprave.
- V napravo, njeno bližino ali nanjo ne postavljajte vnetljivih izdelkov ali mokrih predmetov z vnetljivimi izdelki. Obstaja nevarnost eksplozije ali požara.
- Upoštevajte varnostna navodila na embalaži pralnega sredstva, da preprečite opekline oči, ust in grla.
- S perila odstranite vse kovinske predmete. Trdi in ostri materiali lahko poškodujejo napravo.
- Med izvajanjem programa se ne dotikajte stekla vrat. Lahko je vroče (le pri napravah za vstavljanje perila s sprednje strani).

### VZDRŽEVANJE IN ČIŠČENJE

- Izklopite napravo in iztaknite vtič iz vtičnice.
- Naprave ne uporabljajte brez vstavljenih filtrov. Preverite, ali so filtri pravilno nameščeni. Nepravilna namestitve povzroči iztekanje vode.

### NAMESTITEV

- Naprava je težka, pri premikanju bodite previdni.
- Naprave ne prevažajte brez transportnih vijakov, lahko pride do poškodb notranjih sestavnih delov in iztekanja ali motenj v delovanju.
- Ne nameščajte in priključujte poškodovane naprave.

- Poskrbite za odstranitev vse embalaže in transportnih vijakov.
- Med nameščanjem mora biti vtič iztaknjen iz omrežne vtičnice.
- Priključitev na električno omrežje in vodovodno napeljavo ter namestitev naprave lahko opravi samo usposobljena oseba. Na ta način preprečite nevarnost poškodb na konstrukciji ali telesnih poškodb.
- Naprave ne nameščajte ali uporabljajte na mestu, kjer lahko temperatura pade pod 0 °C.
- Če napravo postavite na preprogo, poskrbite, da bo med njo in preprogo zagotovljen pretok zraka. Nastavite noge, tako da bo med napravo in preprogo potreben razmak.
- Preverite, ali so električni podatki na ploščici za tehnične navedbe skladni z električno napeljavo.
- Vedno uporabite pravilno nameščeno vtičnico, odporno proti udarcem.
- Ne uporabljajte razdelilnikov in podaljškov. Obstaja nevarnost požara.
- Ne zamenjajte električnega priključnega kabla. Obrnite se na servisni center.
- Pazite, da ne poškodujete vtiča in kabla.
- Vtič vtaknite v vtičnico šele ob koncu nameščanja. Poskrbite, da bo vtič dosegljiv tudi po namestitvi.
- Ne vlecite za električni priključni kabel, če želite izključiti napravo. Vedno povlecite za vtič.

### Vodovodna napeljava

- Naprave ne priključujte s starimi, že uporabljenimi cevmi. Uporabite le nove cevi.
- Pazite, da ne poškodujete cevi za vodo.
- Naprave ne priključite na nove vodovodne priključke ali priključke, ki že dolgo niso bili v uporabi. Vodo pustite teči nekaj minut, nato priključite dovodno cev.
- Pred prvo uporabo naprave se prepričajte, da cevi za vodo in priključki ne puščajo.

### Priključitev na električno omrežje

- Prepričajte se, da je naprava ozemljena.

### ODSTRANJEVANJE NAPRAVE

1. Iztaknite vtič iz omrežne vtičnice.
2. Odrežite električni priključni kabel in ga zavrzite.
3. Odstranite zapah. S tem preprečite, da bi se otroci ali živali zaprli v napravo. Obstaja nevarnost zadušitve (le pri napravah za vstavljanje perila s sprednje strani).



## SKRBA ZA VARSTVO OKOLJA

### EMBALAŽNI MATERIAL

Reciklirajte materiale, ki jih označuje simbol



Embalažo odložite v ustrezne zabojnike za reciklažo.

### EKOLOŠKI NASVETI

Zaradi varovanja okolja skušajte porabiti manj vode in energije, zato upoštevajte ta navodila:

- Za pranje običajno umazanega perila nastavite program brez predpranja.
- Program pranja vedno vklopite, ko bo pralni stroj povsem poln.
- Ko nastavite program z nizko temperaturo, po potrebi uporabite sredstvo za odstranjevanje madežev.
- Za pravilno količino pralnega sredstva preverite trdoto vode vašega domačega sistema.

Simbol na izdelku ali njegovi embalaži označuje, da z izdelkom ni dovoljeno ravnati kot z običajnimi gospodinjskimi odpadki, izdelek odpeljite na ustrezno zbirno mesto za predelavo električne in elektronske opreme. S pravilnim načinom odstranjevanja izdelka boste pomagali preprečiti morebitne negativne posledice in vplive na okolje in zdravje ljudi, ki bi se lahko pojavile v primeru nepravilnega odstranjevanja izdelka. Za podrobnejše informacije o odstranjevanju in predelavi izdelka se obrnite na pristojen mestni organ za odstranjevanje odpadkov, komunalno službo ali na trgovino, v kateri ste izdelek kupili.

## TEHNIČNE INFORMACIJE

Mere	Širina / višina / globina	600 / 850 / 605 mm
	Skupna globina	640 mm
Električna povezava:	Napetost	230 V
	Skupna moč	2200 W
	Varovalka	10 A
	Frekvenca	50 Hz
Stopnja zaščite pred vstopom trdih delcev in vlage, kar zagotavlja zaščitni pokrov, razen v primeru, kjer nizkonapetostna oprema nima zaščite pred vlago.		<b>IPX4</b>
Tlak vode	Najmanj	0,5 bara (0,05 MPa)
	Največ	8 barov (0,8 MPa)
Dovod vode <sup>1)</sup>		Hladna voda
Največja količina perila	Bombaž	8 kg
Hitrost ožemanja	Največ	1400 vrt./min.

<sup>1)</sup> Cev za dovod vode priključite na pipo s 3/4-colsko spojko.

## OPIS IZDELKA

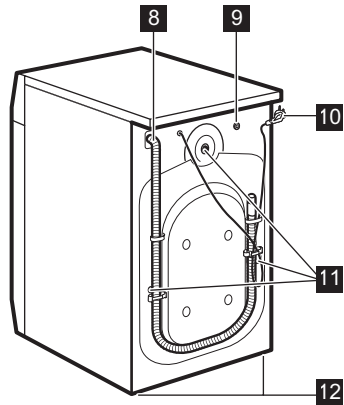
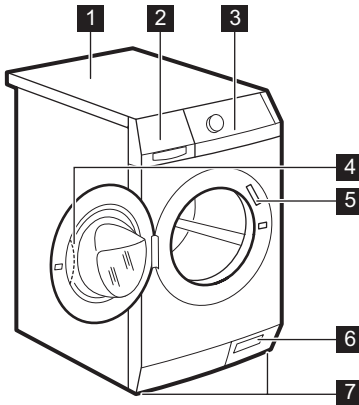

- 1** Delovna površina
- 2** Predal za pralno sredstvo
- 3** Upravljalna plošča
- 4** Ročaj vrat
- 5** Ploščica za tehnične navedbe
- 6** Odtočna črpalka

- 7** Nogi za poravnavo naprave
- 8** Cev za odvod vode
- 9** Ventil za dovod vode
- 10** Napajalni kabel
- 11** Transportni vijaki
- 12** Nogi za poravnavo naprave

## PRIPOMOČKI

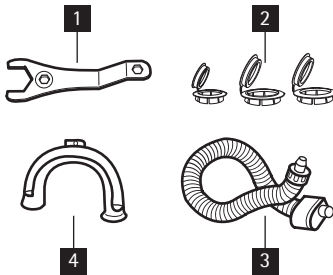

- 1** Ključ  
Za odstranjevanje transportnih vijakov.
- 2** Plastični čepi  
Za zapiranje odprtih na zadnji strani stroja po odstranitvi transportnih vijakov.
- 3** Dovodna cev s sistemom za zaporo vode  
Za preprečitev morebitnega iztekanja.
- 4** Plastično vodilo za cev  
Za pritrditev cevi za odvod vode na rob umivalnika.

# UPRAVLJALNA PLOŠČA

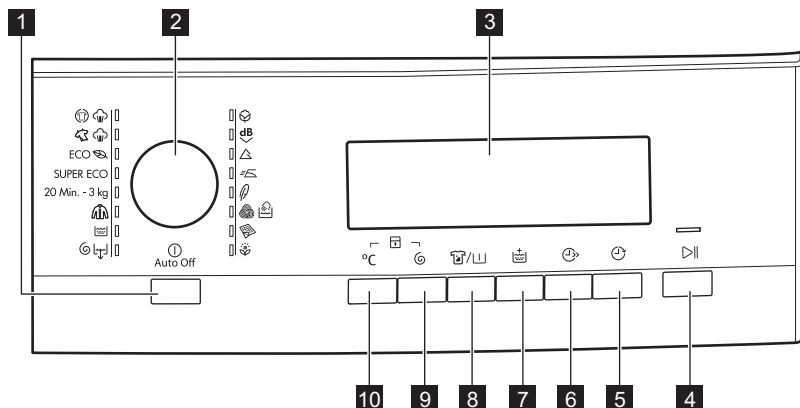

<b>1</b>	Tipka za vklop/izklop	
<b>2</b>	Gumb za izbiro programa	
<b>3</b>	Prikazovalnik	
<b>4</b>	Tipka za vklop/prekinitvev	
<b>5</b>	Tipka za zamik vklopa	
<b>6</b>	Tipka za prihranek časa	
<b>7</b>	Tipka za dodatno izpiranje	
<b>8</b>	Tipka za madeže/predpranje:	
	Madeži	
	Predpranje	
<b>9</b>	Tipka za znižanje hitrosti ožemanja	
<b>10</b>	Tipka za izbiro temperature	

## TIPKA ZA SAMODEJNI IZKLOP **1**

S pritiskom te tipke vklopite ali izklopite napravo. Ob vklopu naprave se oglasi zvočni signal. Funkcija AUTO OFF samodejno izklopi napravo za zmanjšanje porabe energije v naslednjih primerih:

- Ko naprave ne uporabljate pet minut, preden pritisnete tipko **4**.
  - Vse nastavitve so preklicane.

- Pritisnite tipko **1** za ponoven vklop naprave.
- Ponovno nastavite program pranja in vse možne funkcije.
- Pet minut od konca programa pranja. Glejte »Ob koncu programa«.

## GUMB ZA IZBIRO PROGRAMA **2**



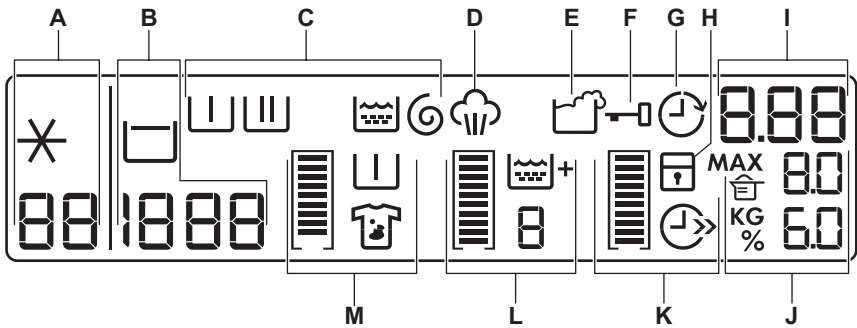

Ta gumb obrnite za nastavev programa. Zaslveti indikator ustreznega programa.

## PRIKAZOVALNIK 3

















Na prikazovalniku se prikaže naslednje:

A		Temperatura nastavljenega programa
		Hladna voda
B		Število vrtljajev centrifuge nastavljenega programa
		Brez simbola centrifuge <sup>1)</sup>
		Simbol zadržanega izpiranja
C		Faza predpranja
		Pranje
		Izpiranja
		Centrifuga
<b>Simboli faz</b>		
<ul style="list-style-type: none"> <li>• Ko nastavite program, zasvetijo vsi simboli faz, povezani s programom.</li> <li>• Ko se program začne, utripa le simbol trenutne faze.</li> <li>• Ob zaključku programa sveti simbol zadnje faze.</li> </ul>		
D		Simbol pare zasveti, ko nastavite program s paro.
E		Simbol prevelike količine pralnega sredstva zasveti ob koncu cikla, ko naprava zazna preveliko količino pralnega sredstva.

F		<p>Vrat naprave ne morete odpreti, ko simbol sveti. Vrata lahko odprete le, ko simbol ugasne.</p> <p><b>Če je program končan, a simbol še vedno sveti:</b></p> <ul style="list-style-type: none"> <li>• Vključena je funkcija »Zadržano izpiranje«.</li> <li>• V bobnu je voda.</li> </ul>
G		<p>Simbol zamika vklopa zasveti, ko nastavite funkcijo zamika vklopa.</p>
H		<p>Simbol varovala za otroke zasveti ob vklopu te naprave.</p>
I	<p>1.25</p>	<ul style="list-style-type: none"> <li>• Čas trajanja programa</li> </ul> <p>Ko se program začne, se čas trajanja programa začne odšteti v korakih po eno minuto.</p>
	<p>2h</p>	<ul style="list-style-type: none"> <li>• Zamik vklopa</li> </ul> <p>Ko pritisnete tipko za zamik vklopa, se na prikazovalniku prikaže čas zamika vklopa.</p>
	<p>E20</p>	<ul style="list-style-type: none"> <li>• Opozorilne kode</li> </ul> <p>Če pride do motenj v delovanju naprave, se na prikazovalniku prikažejo opozorilne kode. Glejte »Odpravljanje težav«.</p>
	<p>Err</p>	<ul style="list-style-type: none"> <li>• To sporočilo je na prikazovalniku prikazano nekaj sekund, ko:</li> <li>– Funkcije ne morete nastaviti pri programu pranja.</li> <li>– Poskušate spremeniti program pranja med njegovim izvajanjem.</li> </ul>
	<p>0</p>	<ul style="list-style-type: none"> <li>• Ob zaključku programa.</li> </ul>
J	<p><b>Ko so vrata odprta</b> - Glejte odstavek »Vstavljanje perila«</p>	
	<p>MAX 88</p>	<ul style="list-style-type: none"> <li>• Največja količina perila za program</li> </ul> <p>Simbol prikazuje največjo količino perila za nastavljen program.</p>
	<p>KG 88</p>	<ul style="list-style-type: none"> <li>• Teža perila</li> </ul> <p>Simbol prikazuje težo perila v bobnu. Ko vstavite perilo, se njegova teža povečuje v korakih po 0,5 kg.</p>
	<p><b>Ko so vrata zaprta</b></p>	
		<ul style="list-style-type: none"> <li>• Simbol pralnega sredstva</li> </ul>
<p>% 88</p>	<ul style="list-style-type: none"> <li>• Odstotek količine pralnega sredstva.</li> </ul> <p>Simbola prikazujeta količino pralnega sredstva za uporabo pri perilu v bobnu. Ko pritisnete tipko Vklp/Prekinitiv, simbola ugasneta.</p>	



## Grafični stolpci

		Prazen indikatorski stolpec se prikaže le, če je določena funkcija na voljo za nastavljen program.
	 	Indikatorski stolpec se polni v skladu z nastavljenimi funkcijami.
		Ob napačni izbiri sporočilo <b>Err</b> označuje, da izbira ni mogoča.
K		Simbol prihranka časa zasveti, ko nastavite eno od trajanj programa.
		• Skrajšan čas
		• Izredno hitro
L		Simbol dodatnega izpiranja zasveti, ko vklopite to funkcijo.
		Vrednost prikazuje skupno število izpiranj.
		Indikatorski stolpec je povsem zapolnjen, ko nastavite najvišje število izpiranj.
M		Simbol za madeže zasveti, ko vklopite funkcijo.
		Simbol za predpranje zasveti, ko vklopite to funkcijo.
		Indikatorski stolpec ni povsem zapolnjen, ko nastavite le eno izmed funkcij.
		Indikatorski stolpec je povsem zapolnjen, ko nastavite dve funkciji.

TIPKA ZA VKLOP/PREKINITEV **4**

Tipko **4** pritisnite za vklop ali prekinitev programa.

TIPKA ZA ZAMIK VKLOPA **5**

Tipko **5** pritisnite za zamik vklopa programa od 30 minut do 20 ur.

TIPKA ZA PRIHRANEK ČASA **6**

Tipko **6** pritisnite za skrajšanje trajanja programa.

- Pritisnite enkrat za nastavev »Skrajšano trajanje« za perilo, ki ga dnevno menjate.
- Pritisnite dvakrat za nastavev »Izredno hitro« za malo umazano perilo.

 Nekateri programi sprejmejo le eno izmed dveh funkcij.

TIPKA ZA DODATNO IZPIRANJE **7**

Tipko **7** pritisnite, da programu dodate izpiranja.

Ta funkcija je uporabna za osebe, ki so alergične na pralna sredstva, in na območjih z mehko vodo.

## TIPKA ZA MADEŽE-PREDPRANJE

**8**

Tipko **8** pritisnite, da programu dodate fazo odstranjevanja madežev in/ali predpranja.

Tipko pritisnite, da vklopite eno ali dve možnosti. Na prikazovalniku se prikažeta ustrezen simbol in indikatorski stolpec.

**MADEŽI**

- To funkcijo uporabite pri perilu s trdovratnimi madeži.

Ko nastavite to funkcijo, dajte sredstvo za odstranjevanje madežev v predelek . Ta funkcija podaljša trajanje programa.

 Ta funkcija ne deluje pri temperaturah pranja, nižjih od 40 °C.

### PREDPRANJE

- To funkcijo uporabite za dodajanje faze predpranja pred pranjem. Priporočamo, da to funkcijo uporabite pri zelo umazanem perilu.

 Nastavitev te funkcije podaljša trajanje programa.

### TIPKA ZA OŽEMANJE

To tipko pritisnite za:



- Znižanje največjega števila vrtljajev centrifuge programa.

 Na prikazovalniku se prikažejo le števila vrtljajev centrifuge, ki so na voljo pri nastavljenem programu.

- Izklop centrifuge.
- Vklp funkcije »Zadržano izpiranje«. To funkcijo nastavite za preprečitev zmečkano-sti perila. Naprava ob zaključku programa ne izčrpa vode.

### TIPKA ZA IZBIRO TEMPERATURE





Tipko  pritisnite za spremembo privzete temperature. Ko se na prikazovalniku prikaže  --, naprava ne segreva vode.

### FUNKCIJA ZVOČNIH SIGNALOV

Zvočne signale lahko zaslišite, ko:







- Vklpote napravo.

- Izklopite napravo.
  - Pritisnete tipke.
  - Se program zaključi.
  - Pride do motenj v delovanju naprave.
- Za **izklop/vklp** zvočnih signalov hkrati držite pritisnjeni tipki  in  šest sekund.



 Če izklopote zvočne signale, le-ti še naprej delujejo le ob pritisku tipk in motnjah v delovanju.

### FUNKCIJA VAROVALA ZA OTROKE

Ta funkcija otrokom preprečuje igranje z upravljalno ploščo.







- Za vklop funkcije hkrati držite pritisnjeni tipki  in , dokler se na prikazovalniku ne prikaže simbol .
- Za izklop funkcije hkrati držite pritisnjeni tipki  in , dokler s prikazovalnika ne izgine simbol .

Funkcijo lahko vklopote:





- Pred pritiskom tipke za vklop/prekinitvev  : naprave ni mogoče vklopiti.
- Po pritisku tipke za vklop/prekinitvev  so vse tipke in gumb za izbiro programa izklopljeni.







### TRAJNO DODATNO IZPIRANJE

Pri tej funkciji imate lahko dodatno izpiranje trajno vklopljeno, ko nastavite nov program.

- Za **vklop** funkcije hkrati držite pritisnjeni tipki  in , dokler se na prikazovalniku ne prikaže simbol .
- Za **izklop** funkcije hkrati držite pritisnjeni tipki  in , dokler s prikazovalnika ne izgine simbol .

## PROGRAMI





Program Temperatura	Vrsta perila Najv. količina	Opis cikla	Funkcije
 <b>Bombaž</b> 95° - hladno	Belo in barvno bombažno perilo (običajno umazano). Najv. količina 8 kg	Pranje Izpiranja Dolgo ožemanje	ZNIŽANJE HITROSTI OŽEMANJA ZADRŽANO IZPIRANJE PREDPRANJE <sup>1)</sup> DODATNO IZPIRANJE MADEŽI <sup>2)</sup> PRIHRANEK ČASA <sup>3)</sup>
<b>dB</b>  <b>Zelo tiho delovanje</b> 95° - hladno	Belo in barvno bombažno perilo (običajno umazano). Najv. količina 8 kg	Pranje Zaustavitelj z vodo v bobnu Izpiranja	PREDPRANJE <sup>1)</sup> DODATNO IZPIRANJE MADEŽI <sup>2)</sup> PRIHRANEK ČASA
 <b>Sintetika</b> 60° - hladno	Običajno umazano sintetično in mešano perilo. Najv. količina 4 kg	Pranje Izpiranja Kratko ožemanje	ZNIŽANJE HITROSTI OŽEMANJA ZADRŽANO IZPIRANJE PREDPRANJE <sup>1)</sup> DODATNO IZPIRANJE MADEŽI <sup>2)</sup> PRIHRANEK ČASA
 <b>Lažje likanje<sup>4)</sup></b> 60 - 0°	Običajno umazano sintetično perilo. Najv. količina 4 kg	Pranje Izpiranja Kratko ožemanje	ZNIŽANJE HITROSTI OŽEMANJA ZADRŽANO IZPIRANJE PREDPRANJE <sup>1)</sup> DODATNO IZPIRANJE PRIHRANEK ČASA
 <b>Občutljivo perilo</b> 40 - 0°	Običajno umazano občutljivo perilo, kot je perilo iz akrila, viskoze in poliestra. Najv. količina 4 kg	Pranje Izpiranja Kratko ožemanje	ZNIŽANJE HITROSTI OŽEMANJA ZADRŽANO IZPIRANJE PREDPRANJE <sup>1)</sup> DODATNO IZPIRANJE MADEŽI <sup>2)</sup> PRIHRANEK ČASA

Program Temperatura	Vrsta perila Najv. količina	Opis cikla	Funkcije
 <b>Volna/Svila</b> 40 - 0°	Volнено perilo za strojno pranje. Volнено in občutljivo perilo, ki je označeno s simbolom za »ročno pranje«. Najv. količina 2 kg	Pranje Izpiranja Kratko ožemanje	ZNIŽANJE HITROSTI OŽEMANJA ZADRŽANO IZPIRANJE
 <b>Odeje</b> 60 - 30°	Ena odeja iz sintetičke, prešita odeja, posteljno pregrinjalo itd. Najv. količina 3 kg	Pranje Izpiranja Kratko ožemanje	ZNIŽANJE HITROSTI OŽEMANJA
 <b>Anti-alergijski</b> 60°	Bela bombažna oblačila. Ta program odstrani mikroorganizme, zahvaljujoč pranju pri 60 °C, in doda eno izpiranje. Pranje je na ta način bolj učinkovito. V ustrezen predelek za sredstvo za odstranjevanje madežev dajte poseben higienski dodatek in nastavite funkcijo Madeži. Najv. količina 8 kg	Pranje Izpiranja Kratko ožemanje	ZNIŽANJE HITROSTI OŽEMANJA ZADRŽANO IZPIRANJE PREDPRANJE <sup>1)</sup> MADEŽI <sup>2)</sup> DODATNO IZPIRANJE
 <b>Ožemanje/Črpanje<sup>5)</sup></b> 0°	Vse tkanine. Največja količina perila je povezana z vrsto perila.	Črpanje vode Centrifuga.	ZNIŽANJE HITROSTI OŽEMANJA BREZ OŽEMANJA
 <b>Izpiranje</b> 0°	Vse tkanine Najv. količina 8 kg	Eno izpiranje z dodatno Centrifuga	ZNIŽANJE HITROSTI OŽEMANJA ZADRŽANO IZPIRANJE DODATNO IZPIRANJE <sup>6)</sup>
 <b>Na prostem</b> 40° - 0°	Vodoodporna, športna oblačila ter oblačila za aktivnosti na prostem. Ne uporabljajte mehčalca! Najv. količina 2.5 kg	Pranje Izpiranja Kratko ožemanje	ZNIŽANJE HITROSTI OŽEMANJA ZADRŽANO IZPIRANJE PREDPRANJE <sup>1)</sup> DODATNO IZPIRANJE
<b>20 min. - 3 kg</b> 40° - 30°	Rahlo umazana ali le enkrat nošena bombažna in sintetična oblačila. Najv. količina 3 kg	Pranje Izpiranja Kratko ožemanje	ZNIŽANJE HITROSTI OŽEMANJA
<b>SUPER EKO<sup>7)</sup></b> 0°	Mešano perilo (bombažna in sintetična oblačila). Najv. količina 5 kg	Pranje Izpiranja Kratko ožemanje	ZNIŽANJE HITROSTI OŽEMANJA ZADRŽANO IZPIRANJE DODATNO IZPIRANJE

Program	Vrsta perila	Opis cikla	Funkcije
<b>Temperatura</b>  <b>EKO 8)</b> 60° in 40° STANDARDNI PROGRAMI za vrednosti porabe po energijskem razredu	Belo in barvno obstojno bombažno perilo (običajno umazano). Najv. količina 8 kg	Pranje Izpiranja Dolgo ožemanje	ZNIŽANJE HITROSTI OŽEMANJA ZADRŽANO IZPIRANJE PREDPRANJE <sup>1)</sup> MADEŽI <sup>2)</sup> DODATNO IZPIRANJE PRIHRANEK ČASA

- 1) Če uporabljate tekoče pralno sredstvo, nastavite program brez PREDPRANJA.
- 2) Funkcija MADEŽI ne deluje pri temperaturah pranja, nižjih od 40 °C.
- 3) Če nastavite trajanje Izredno hitro, priporočamo, da zmanjšate največjo količino perila. Napravo je mogoče povsem napolniti, vendar bodo rezultati pranja slabši.
- 4) Pranje in centrifuga sta nežna, da se perilo ne mečka. Naprava doda nekaj izpiranj.
- 5) Privzeta faza števila vrtljajev centrifuge je povezana z bombažnim perilom. Nastavite število vrtljajev centrifuge. Poskrbite, da bo ustrezalo perilu. Če želite izbrati le program ČRPANJE, nastavite funkcijo BREZ OŽEMANJA.
- 6) Pritisnite tipko za DODATNO IZPIRANJE, da dodate izpiranja. Ob nizkem številu vrtljajev centrifuge naprava izvede nežna izpiranja in kratko ožemanje.
- 7) Ta program nastavite za skrajšanje časa in zmanjšanje porabe energije in vode. Uporabite posebno pralno sredstvo za pranje pri zelo nizkih temperaturah.
- 8) Ta program nastavite za dobre rezultate pranja in zmanjšanje porabe energije. Čas programa pranja se podaljša.

## PROGRAMI S PARO

Program <sup>1)</sup>	Vrsta perila	Največja količina
Osveževanje s paro  Pri tem programu se odstranijo neprijetne vonjave iz perila.  Para ne odstrani živalskih vonjev.	Bombažna in sintetična oblačila.	do 1.5 kg
Glajenje gub s paro  Ta program pomaga zgladiti perilo.  Para lahko uporabite za suho, oprano ali enkrat nošeno perilo. Ti programi lahko zmanjšajo pomečkanost in neprijeten vonj perila ter perilo zmečajo. Ne uporabljajte pralnega sredstva. Po potrebi odstranite madeže s pranjem ali lokalnim sredstvom za odstranjevanje madežev. Programi s paro ne opravijo higienskega cikla.	Bombažna in sintetična oblačila.	do 1.5 kg

Programa s paro ne nastavite za naslednje vrste oblačil:

- oblačila, ki niso označena kot primerna za strojno sušenje,
- vsa oblačila z deli iz plastike, kovine, lesa ali podobnih materialov.

- 1) Če nastavite program s paro pri suhem perilu, bo perilo ob koncu programa na otip vlažno. Perilo je bolje 10 minut sušiti na svežem zraku, da se vlaga posuši. Ob zaključku programa perilo hitro odstranite iz bobna. Po programu s paro bo morda vseeno potrebno likanje, vendar bo zahtevalo manj truda!

## VREDNOSTI PORABE

Program <sup>1)</sup>	Poraba energije (kWh) <sup>2)</sup>	Poraba vode (v litrih) <sup>2)</sup>
Beli bombaž 95 °C	2.4	70
Bombaž 60 °C	1.5	66
Bombaž 40 °C	0.9	66
Sintetika 40 °C	0.6	48
Občutljivo perilo 40 °C	0.7	58
Volna/ročno pranje 30 °C	0.35	57

1) Glejte prikazovalnik za čas trajanja programa.

2) Podatki o porabi v razpredelnici so okvirni. Lahko se razlikujejo glede na količino in vrsto perila, temperaturo vode in temperaturo v prostoru.

### Standardni programi za vrednosti porabe po energijskem razredu

Bombaž 60 °C varčno in bombaž 40 °C varčno sta standardna programa za običajno umazana bombažna oblačila. Primerna sta za pranje običajno umazanega bombažnega perila in sta najučinkovitejša programa v smislu po-

rabe energije in vode za pranje takšne vrste bombažnega perila. Sta v skladu s standardom EN60456.



Dejanska temperatura vode se lahko razlikuje od navedene temperature programa.

## PRED PRVO UPORABO

1. V predelek za glavno pranje predala za pralno sredstvo vlijte 2 litra vode, da aktivirate odtočni sistem.
2. V predelek za glavno pranje predala za pralno sredstvo dajte majhno količino pralnega sredstva. Nastavite in vklopite program za bombaž pri najvišji temperaturi brez perila. Na ta način iz bobna in kadi odstranite vso morebitno umazanijo.

## UPORABA NAPRAVE

1. Odprite pipo.
2. Vtaknite vtič v vtičnico.

## VKLOP NAPRAVE IN NASTAVITEV PROGRAMA



Tipalo teže bo delovalo pravilno, če PRED vstavljanjem perila v boben vklopite napravo in nastavite program.

1. Pritisnite tipko **1** za vklop naprave.
2. Gumb za izbiro programa **2** zavrtite na zelen program. Zasveti indikator programa.
3. Indikator tipke **4** utripa rdeče.
4. Na prikazovalniku se prikažejo privzeta temperatura, število vrtljajev centrifuge in prazni indikatorski stolpci razpoložljivih funkcij.
5. Po potrebi pritisnite tipki **10** in **9** ter spremenite temperaturo vode in število vrtljajev centrifuge.
6. Po potrebi s pritiskom ustreznih tipk nastavite dodatne funkcije ali zamik vklopa. Na prikazovalniku je prikazan simbol nastavljene funkcije, številka (l) pa prikazuje čas zamika vklopa.

## VSTAVLJANJE PERILA

1. Odprite vrata naprave.
2. Na prikazovalniku (J) sta prikazani največja količina perila za program (**MAX**) in teža perila (**KG**).
3. Posamezne kose perila enega za drugim vstavite v boben. Oblačila stresite, preden jih daste v boben.
4. Na prikazovalniku se teža perila povečuje v korakih po 0,5 kg. Navedena je okvirna vrednost teže, ki se spreminja glede na vrsto perila.



Če daste v boben več perila, kot je največja dovoljena količina, začneta utripata simbola **MAX** in vrednost **0.0**. Perilo lahko kljub temu operete, vendar bosta porabi vode in energije večji.

Če želite zagotoviti najboljšo porabo in rezultate pranja, odstranite nekaj kosov perila, da simbola nehata utripati.

Opozorilo o preveliki količini vstavljenega perila je na voljo samo pri programih, katerih največja količina perila je manjša od največje količine perila naprave.

5. Zaprite vrata. Vrednost **0.0** v bližini simbola **%** na prikazovalniku prikazuje količino pralnega sredstva, ki ga morate uporabiti.

Podatek je okvirna vrednost in velja za količino pralnega sredstva, ki je potrebno za največjo količino perila po priporočilu proizvajalca.

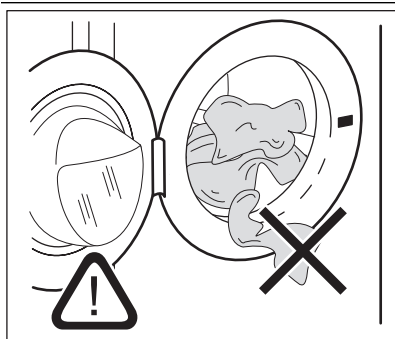

Pazite, da se perilo ne bo ujelo med tesnilo in vrata. Obstaja nevarnost iztekanja vode ali poškodbe perila.

## DODAJANJE PRALNEGA SREDSTVA IN DODATKOV

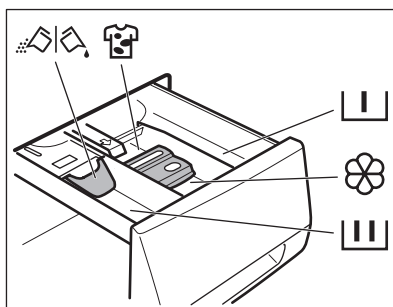

	<p>Predelek za pralno sredstvo za predpranje in program namakanja. Pralno sredstvo za predpranje in namakanje dodajte pred začetkom programa.</p>
	<p>Predelek za pralno sredstvo za program pranja. Če uporabljate tekoče pralno sredstvo, ga vstavite nemudoma pred začetkom programa.</p>
	<p>Predelek za tekoče dodatke (mehčalec, škrob). Izdelek vstavite v razdelek pred začetkom programa.</p>
<b>MAX</b>	<p>Oznaka predstavlja najvišjo raven za tekoče dodatke.</p>
	<p>Predelek za sredstvo za odstranjevanje madežev. Pred začetkom programa vstavite izdelek v razdelek in izberite funkcijo za odstranjevanje madežev.</p>
	<p>Loputa za pralni prašek ali tekoči detergent Obrnite jo v pravilen položaj (navzgor ali navzdol) za uporabo pralnega praška ali tekočega detergenta.</p>
	<p>Vedno upoštevajte navodila z embalaže pralnih sredstev.</p>



## Preverite položaj lopute

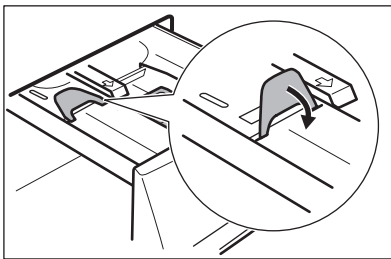
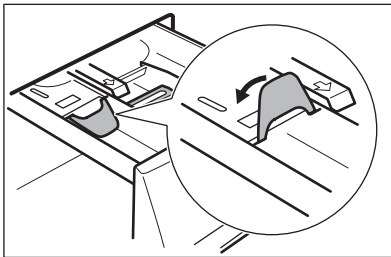
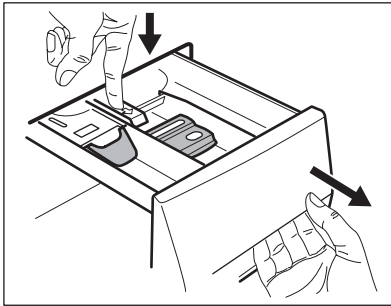

1. Predal za pralno sredstvo izvlecite, dokler se ne ustavi.
2. Ročico potisnite navzdol, da odstranite predal.
3. Če želite uporabiti prašek, obrnite loputo navzgor.
4. Če želite uporabiti tekoče pralno sredstvo, obrnite loputo navzdol.



### Ko je loputa v položaju NAVZDOL:

- Ne uporabljajte želatinastih ali gostih tekočih pralnih sredstev.
- Ne vstavljajte večje količine tekočega pralnega sredstva, kot je označeno na loputi.
- Ne nastavite faze predpranja.
- Ne nastavite funkcije zamika vklopa.

5. Izmerite ustrezno količino pralnega sredstva in mehčalca.
6. Pazljivo zaprite predal za pralno sredstvo. Loputa se med zapiranjem predala ne sme zatikati.

## NASTAVITEV ZAMIKA VKLOPA

### NASTAVITEV ZAMIKA VKLOPA

1. Pritiskajte tipko **5**, dokler se na prikazovalniku ne prikaže število minut ali ur. Zasvetijo ustrezni simboli.
2. Pritisnite tipko **4**, naprava začne z odštevanjem časa zamika vklopa.

Po koncu odštevanja se program zažene samodejno.



Preden pritisnete tipko **4** za vklop naprave, lahko prekličete ali spremenite nastavitve zamika vklopa. Zamika vklopa ne morete nastaviti pri programu **Para**.

## PREKLIC ZAMIKA VKLOPA

1. Pritisnite tipko **4**. Utripa ustrezna kontrolna lučka.

## VKLOP PROGRAMA

- S pritiskom tipke **4** vklopite program. Ustrezní indikator ne utripa več.
- Na prikazovalniku ugasnejo vsi simboli, povezani s količino perila in količino pralnega sredstva.

Če je nastavljen zamik vklopa, naprava začne z odštevanjem časa.



Naprava samodejno nastavi trajanje programa glede na količino perila, ki ste ga vstavili v bobno, ter tako zagotovi odličen rezultat pranja v najkrajšem času. Čez približno 15 minut od začetka programa se na prikazovalniku prikaže nov čas.

## PREKINITEV PROGRAMA

1. Pritisnite tipko **4**. Kontrolna lučka utripa.
2. Ponovno pritisnite tipko **4**. Program pranja se nadaljuje.

## PREKLIC PROGRAMA

1. Pritisnite tipko **1** za preklic programa in izklop naprave.
2. Ponovno pritisnite tipko **1** za vklop naprave. Sedaj lahko nastavite nov program pranja.



Naprava ne izčrpa vode.

## SPREMEMBA FUNKCIJE

Spremenite lahko le nekatere funkcije pred njihovim izvajanjem.

2. Pritiskajte tipko **5**, dokler se na prikazovalniku ne prikaže **0'**.
3. Pritisnite tipko **4**. Program se zažene.

1. Pritisnite tipko **4**. Kontrolna lučka utripa.
2. Spremenite nastavljen funkcijo.

## ODPRITE VRATA.

Med izvajanjem programa ali zamika vklopa so vrata naprave zaklenjena.

Postopek odpiranja vrat naprave:

1. Pritisnite tipko **4**. Simbol zapore vrat na prikazovalniku ugasne.
2. Odprite vrata naprave.
3. Zaprite vrata naprave in pritisnite tipko **4**. Izvajanje programa ali zamika vklopa se nadaljuje.



Če sta temperatura in raven vode v bobnu previsoki, simbol zapore vrat še naprej sveti in vrat ne morete odpreti. Če želite odpreti vrata, izvedite naslednje korake:

1. Izklopite napravo.
2. Počakajte nekaj minut.
3. Prepričajte se, da v bobnu ni vode.



Če izklopite napravo, morate ponovno nastaviti program.

## OB KONCU PROGRAMA

- Naprava se samodejno zaustavi.
- Oglasijo se zvočni signali.
- Na prikazovalniku se prikaže .
- Kontrolna lučka tipke za vklop/prekinitiv **4** ugasne.
- Simbol zapore vrat ugasne.
- Pritisnite tipko **1** za izklop naprave. Pet minut po koncu programa funkcija varčevanja z energijo samodejno izklopi napravo.



Ob ponovnem vklopu naprave se na prikazovalniku prikaže konec zadnjega nastavljenega programa. Z obratovanjem gumba za izbiro programa nastavite nov program.

- Iz naprave odstranite perilo. Preverite, ali je boben prazen.
- Vrata pustite priprta, da preprečite nastajanje plesni in neprijetnih vonjav.
- Zaprite pipo.

### Program pranja je zaključen, a v bobnu je voda:

- Boben se občasno obrne in na ta način prepreči mečkanje perila.
- Vrata ostanejo zaklenjena.
- Če želite odpreti vrata, morate izčrpati vodo.

Za črpanje vode:

1. Po potrebi znižajte število vrtljajev centrifuge.
2. Pritisnite tipko vklop/prekinitiv **4**. Naprava izčrpa vodo in zažene centrifugo.
3. Ko je program zaključen in simbol zapore vrat ugasne, lahko odprete vrata.
4. Izklopite napravo.



Naprava samodejno izčrpa vodo in zažene centrifugo po približno 18 urah.

## NAMIGI IN NASVETI

### VSTAVLJANJE PERILA

- Perilo razdelite na: belo, barvno, sintetično, občutljivo in volнено perilo.
- Upoštevajte navodila za pranje, ki se nahajajo na etiketah za vzdrževanje perila.
- Belega in barvnega perila ne perite skupaj.
- Nekatero barvno perilo se pri prvem pranju razbarva. Priporočamo, da ga prvič perete ločeno.
- Zapnite gumbe na prevlekeh za blazine, zadržge, sponke in kaveljčke. Zapnite pasove.
- Izpraznite žepe in razgrnite oblačila.
- Večslojno, volнено perilo in perilo s poslikavami obrnite z notranjo stranjo navzven.
- Odstranite trdovratne madeže.
- Izredno umazano perilo operite s posebnim pralnim sredstvom.
- Pri zavesah bodite pazljivi. Snemite kaveljčke ali pa dajte zaveso v pralno vrečo ali prevleko za blazino.
- V napravi ne perite:
  - nezarobljenega ali strganega perila,
  - nedrčkov z lokom.
  - Za pranje majhnih predmetov uporabite pralno vrečo.
- Majhna količina perila lahko povzroči težave z uravnoteženostjo pri centrifugi. Če pride do tega, ročno porazdelite perilo v kadi in ponovno vklopite centrifugo.

### TRDOVRATNI MADEŽI

Za nekatere madeže voda in pralno sredstvo nista dovolj.

Priporočamo, da te madeže odstranite, preden daste perilo v napravo.

Na voljo so posebna sredstva za odstranjevanje madežev. Uporabite posebno sredstvo za

odstranjevanje madežev, ki je primerno za vrsto madeža in tkanine.

### PRALNA SREDSTVA IN DODATKI

- Uporabljajte samo pralna sredstva in dodatke, ki so posebej namenjeni pranju v pralnem stroju.
- Ne mešajte različnih vrst pralnih sredstev.
- Zaradi varovanja okolja uporabljajte le predpisano količino pralnega sredstva.
- Upoštevajte navodila z embalaže teh izdelkov.
- Uporabljajte prave izdelke za vrsto in barvo perila, temperaturo programa in stopnjo umazanosti.
- Če uporabljate tekoča pralna sredstva, ne nastavite predpranja.
- Če vaša naprava nima predala za pralno sredstvo z loputo, dodajte tekoča pralna sredstva z dozirnó krogló.

### TRDOTA VODE

Če je trdota vode na vašem območju visoka ali srednja, priporočamo, da uporabite mehčalec vode za pralne stroje. Na območjih, kjer je voda bolj mehka, uporaba mehčalca vode ni potrebna.

Za informacije o trdoti vode v vašem kraju se obrnite na krajevno vodovodno podjetje. Upoštevajte navodila z embalaže izdelkov. Ekvivalentne lestvice služijo merjenju trdote vode:

- V nemških stopinjah (°dH).
- V francoskih stopinjah (°TH).
- mmol/l (v milimolih na liter – mednarodna enota za trdoto vode).
- V Clarkovih/angleških stopinjah.

### Razpredelnica trdote vode

Raven	Vrsta	Trdota vode			
		°dH	°T.H.	mmol/l	Clarke
1	mehka	0-7	0-15	0-1.5	0-9
2	srednja	8-14	16-25	1.6-2.5	10-16

Raven	Vrsta	Trdota vode			
		°dH	°T.H.	mmol/l	Clarke
3	trda	15-21	26-37	2.6-3.7	17-25
4	zelo trda	> 21	> 37	>3.7	>25

## VZDRŽEVANJE IN ČIŠČENJE



### OPOZORILO!

Napravo pred čiščenjem izključite iz napajanja.

### ODSTRANJEVANJE VODNEGA KAMNA

Voda, ki jo uporabljamo, vsebuje vodni kamen. Po potrebi za odstranitev vodnega kamna uporabite mehčalec vode. Uporabite poseben izdelek za pralne stroje. Upoštevajte navodila z embalaže proizvajalca. To naredite ločeno od pranja perila.

### ČIŠČENJE ZUNANJIH POVRŠIN

Napravo čistite le z milom in toplo vodo. Povsem posušite vse površine.

### TESNILO NA VRATIH



### PREVIDNOST!

Ne uporabljajte alkohola, topil ali kemičnih izdelkov.

### VZDRŽEVALNO PRANJE

Pri programih z nizko temperaturo je možno, da nekaj pralnega sredstva ostane v bobnu. Redno izvajajte vzdrževalna pranja. Za to naredite naslednje:

- Iz bobna odstranite perilo.
- Nastavite program pranja za bombaž z najvišjo temperaturo.
- Uporabite pravo količino biološko razgradljivega pralnega praška.

Po vsakem pranju pustite vrata nekaj časa odprta, da preprečite nastanek plesni in uhajanje neprijetnih vonjav iz naprave.

Redno pregledujete tesnilo in povsem izpraznite notranjost.

### BOBEN

Redno pregledujte boben in tako preprečite nastajanje vodnega kamna in nabiranje delcev rje.

Uporabite posebne izdelke za odstranjevanje delcev rje iz bobna.

To storite na naslednji način:

- Očistite boben s posebnim čistilom za nerjavno jeklo.
- Vključite kratek program za pranje bombažnega perila pri najvišji temperaturi z majhno količino pralnega sredstva.

## PREDAL ZA PRALNO SREDSTVO

### Čiščenje predala:

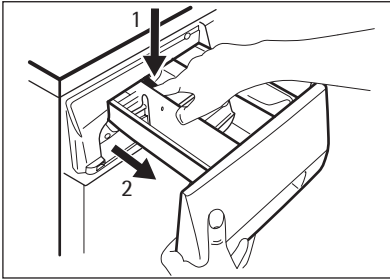

1. Pritisnite ročico.
2. Izvlecite predal.

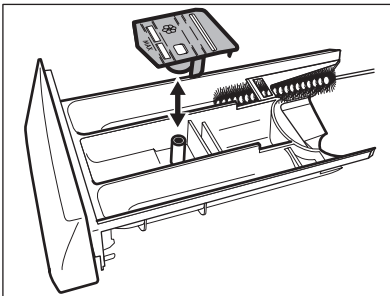

3. Odstranite zgornji del predelka za tekoče dodatke.
4. Vse dele očistite z vodo.

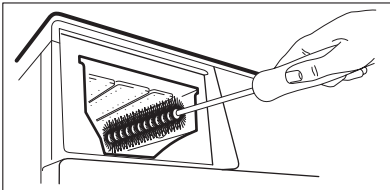

5. Odprtino za predal očistite s ščetko.
6. Predal znova vstavite v odprtino za predal.

## ODTOČNA ČRPALKA



Redno pregledujte odtočno črpalko in poskrbite, da bo čista.

Črpalko očistite, če:

- Naprava ne izčrpa vode.
- Se boben ne more vrteti.
- Naprava oddaja nenavadne zvoke zaradi blokade odtočne črpalke.
- Prikazovalnik prikazuje opozorilno kodo zaradi težave z izpustom vode.



### OPOZORILO!

1. Iztaknite vtič iz omrežne vtičnice.
2. Filtra ne odstranjujte, medtem ko naprava deluje. Odtočne črpalke ne čistite, če je voda v napravi vroča. Preden začnete čistiti odtočno črpalko, mora biti voda mrzla.

### Čiščenje odtočne črpalke:

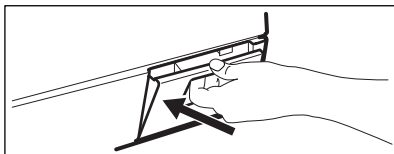

1. Odprite vrata odtočne črpalke.

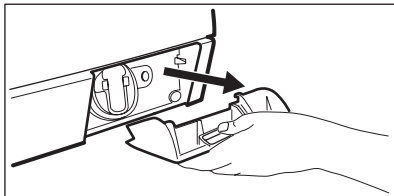

2. Potegnite loputo in jo odstranite.

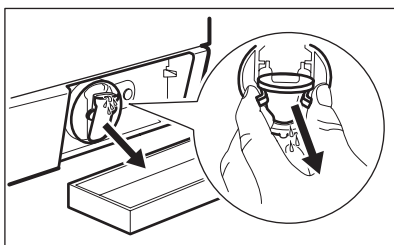

3. Pod odprtino postavite posodo, da bo vanjo odtekla iztekajoča voda.

4. Stisnite jezička in izvlecite odtočni vod, da izteče voda.

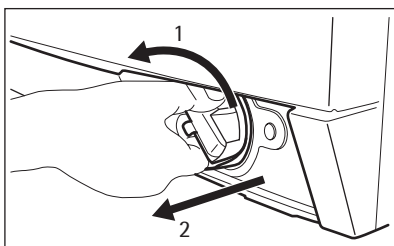

5. Ko je posoda polna vode, vstavite odtočni vod nazaj in izpraznite posodo. 4. in 5. korak ponovite tolikokrat, da bo iz odtočne črpalke iztekla vsa voda.

6. Potegnite nazaj odtočni vod in obrnite filter, da ga odstranite.

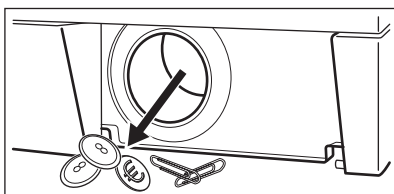

7. Iz črpalke odstranite kosme in druge predmete.

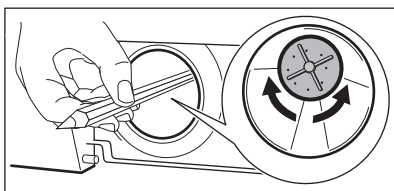

8. Preverite, ali se rotor črpalke vrti. Če se ne, se obrnite na servisni center.



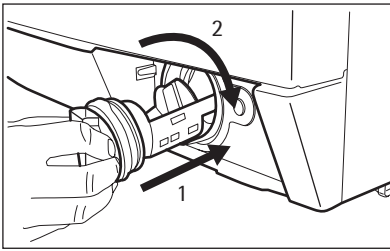

## FILTER V CEVI ZA DOVOD VODE IN FILTER V VENTILU

Filte je treba očistiti v naslednjih primerih:

- Naprava se ne napolni z vodo.
- Naprava se dlje časa polni z vodo.

### Čiščenje filtrov v cevi za dovod vode:

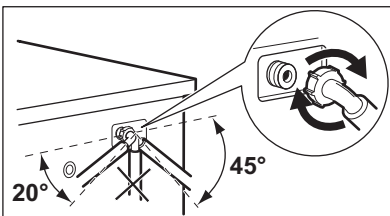
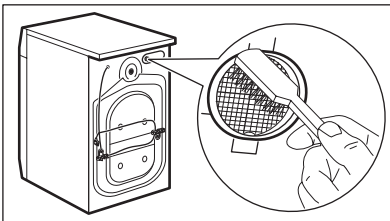
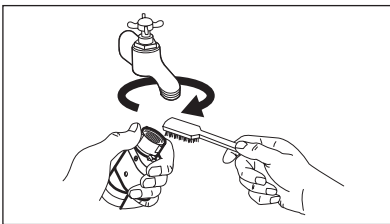

9. Filter očistite pod tekočo vodo in ga s pomočjo posebnih vodil znova vstavite v črpalke.
10. Filter morate priviti pravilno, da preprečite iztekanja.
11. Ponovno zaprite loputo in zaprite vrata odtočne črpalke.

- Indikator tipke **4** utripa in na prikazovalniku se prikaže ustrezen alarm. Glejte »Odpravljanje težav«.



### OPOZORILO!

Iztaknite vič iz omrežne vtičnice.

1. Zaprite pipo.
2. Odstranite cev za dovod vode s pipe.
3. Filter v cevi za dovod vode očistite s trdo krtačko.
4. Odstranite cev za dovod vode za napravo.
5. Filter v ventilu očistite s trdo krtačko ali brisačo.
6. Namestite nazaj cev za dovod vode. Preverite, ali priključki tesnijo, da preprečite iztekanja.
7. Odprite pipo.

## ČRPANJE V SILI

Zaradi motenj v delovanju naprava ne more izčrpati vode.

V tem primeru izvedite korake od (1) do (6) razdelka »Čiščenje odtočne črpalke«.

Po potrebi očistite črpalke.

Namestite nazaj odtočni vod in zaprite loputo odtočne črpalke.

Ko vodo izčrpate s pomočjo postopka za črpanje v sili, morate odtočni sistem znova aktivirati:

1. V predelek za glavno pranje predala za pralno sredstvo vlijte dva litra vode.
2. Vključite program, da naprava izčrpa vodo.

## ZAŠČITA PRED ZMRZALJO

Če je naprava nameščena na mestu, kjer lahko temperatura pade pod 0 °C, odstranite preostalo vodo iz cevi za dovod vode in odtočne črpalke.

1. Iztaknite vtič iz omrežne vtičnice.
2. Zaprite pipo.
3. Odstranite cev za dovod vode
4. Konca cevi za dovod vode položite v posodo in pustite, da voda odteče iz cevi.

5. Izpraznite odtočno črpalko. Glejte postopek za črpanje v sili
6. Ko je odtočna črpalka prazna, znova namestite cev za dovod vode.



### **OPOZORILO!**

Pred ponovno uporabo naprave se prepričajte, da je temperatura višja od 0 °C.

Proizvajalec ni odgovoren za škodo, nastalo zaradi nizkih temperatur.

## ODPRAVLJANJE TEŽAV

Naprava se ne zažene ali se ustavi med delovanjem.

Najprej poskusite najti rešitev težave (glejte razpredelnico). Če je ne najdete, se obrnite na servisni center.

**Pri nekaterih težavah se oglasijo zvočni signali, na prikazovalniku pa se prikaže opozorilna koda:**

- **E10** - Naprava se ne napolni z vodo.

- **E20** - Naprava ne izčrpa vode.
- **E40** - Vrata naprave so odprta ali niso pravilno zaprta.
- **EFO** - Vklapljen je zaščitni sistem za zaporo vode.



### POZORILO!

Pred preverjanji izklopite napravo.

Težava	Možen vzrok	Možna rešitev
Naprava se ne napolni z vodo.	Pipa je zaprta.	Odpriete pipo.
	Cev za dovod vode je poškodovana.	Poskrbite, da na cevi za dovod vode ne bo poškodb.
	Filter v cevi za dovod vode je zamašen.	Očistite filtre. Glejte »Vzdrževanje in čiščenje«.
	Pipa je zamašena ali obložena z vodnim kamnom.	Očistite pipo.
	Cev za dovod vode ni pravilno priključena.	Zagotovite pravilno priključitev.
	Tlak vode je prenizek.	Obrnite se na krajevno vodovodno podjetje.
Naprava ne izčrpa vode.	Cev za odvod vode je poškodovana.	Poskrbite, da na cevi za odvod vode ne bo poškodb.
	Filter odtočne črpalke je zamašen.	Očistite filter odtočne črpalke. Glejte »Vzdrževanje in čiščenje«.
	Cev za odvod vode ni pravilno priključena.	Zagotovite pravilno priključitev.
	Nastavljen je program pranja brez črpanja.	Nastavite program črpanja.
	Vklapljen je funkcija »Zadržano izpiranje«.	Nastavite program črpanja.
Vrata naprave so odprta ali niso pravilno zaprta.		Pravilno zaprite vrata.
Vklapljen je zaščitni sistem za zaporo vode.		<ul style="list-style-type: none"> <li>• Napravo izključite iz električnega omrežja.</li> <li>• Zaprite pipo.</li> <li>• Obrnite se na servisni center.</li> </ul>
Centrifuga ne deluje.	Centrifuga je izklopljena.	Nastavite program ožemanja.
	Filter odtočne črpalke je zamašen.	Očistite filter odtočne črpalke. Glejte »Vzdrževanje in čiščenje«.

Težava	Možen vzrok	Možna rešitev
	Težave z uravnoteženostjo zaradi perila v napravi.	Ročno porazdelite perilo v kadi in ponovno vklopite centrifugo.
Program se ne zažene.	Vtič ni vtaknjen v vtičnico.	Vtič vtaknite v vtičnico.
	Pregorela je varovalka električne napeljave v stanovanju.	Zamenjajte varovalko.
	Niste pritisnili tipke <b>4</b> .	Pritisnite tipko <b>4</b> .
	Nastavljen je zamik vklopa.	Če želite takoj zagnati program, prekličite zamik vklopa.
	Vklopljena je funkcija Varovalo za otroke.	Izklopite funkcijo Varovalo za otroke.
Na tleh je voda.	Puščanje na priključkih cevi za vodo.	Poskrbite za tesnjenje priključkov.
	Iztekanje iz odtočne črpalke.	Poskrbite, da bo filter odtočne črpalke tesnil.
	Cev za odvod vode je poškodovana.	Poskrbite, da na cevi za dovod vode ne bo poškodb.
Vrat naprave ne morete odpreti.	Izjva se program pranja.	Počakajte, da se program pranja konča.
	V bobnu je voda.	Nastavite program črpanja ali ožemanja.
Naprava povzroča neobičajen hrup.	Naprava ni v vodoravni legi.	Poravnajte napravo. Glejte »Namestitev«.
	Niste odstranili embalaže in/ali transportnih vijakov.	Odstranite embalažo in/ali transportne vijake. Glejte »Namestitev«.
	Količina perila je zelo majhna.	V boben dodajte še perila.
Naprava se napolni z vodo, a jo takoj izčrpa.	Konec cevi za odvod vode je nameščen prenizko.	Poskrbite, da bo cev za odvod vode v pravem položaju.
Rezultati pranja niso zadovoljivi.	Pralnega sredstva, ki ste ga uporabili, je bilo premalo ali ni bilo pravo.	Povečajte količino pralnega sredstva ali uporabite drugega.
	Trdovratnih madežev niste odstranili pred pranjem perila.	Uporabite posebne izdelke za odstranjevanje trdovratnih madežev.
	Nastavljena je bila napačna temperatura.	Poskrbite, da boste nastavili pravo temperaturo.
	Prevelika količina perila.	Zmanjšajte količino perila.

Težava	Možen vzrok	Možna rešitev
Boben je prazen in na prikazovalniku se prikaže, da je vstavljeno perilo (J).	Nastaviti je treba težo.	Pritisnite tipko <b>1</b> za izklop in ponovni vklop naprave.
Boben je poln, vendar prikazovalnik kaže težo 0,0 kg (J).	Perilo ste vstavili v boben, preden ste vklopili napravo.	Pritisnite tipko <b>1</b> za izklop naprave. Izpraznite boben in izvedite potrebne korake. (Glejte »Vstavljanje perila«)

Po opravljenem pregledu vklopite napravo. Program se nadaljuje od trenutka prekinitve. Če se težava ponovi, se obrnite na servisni center.

Če se na prikazovalniku prikažejo druge opozorilne kode, se obrnite na servisni center.

## NAMESTITEV

## ODSTRANJEVANJE EMBALAŽE

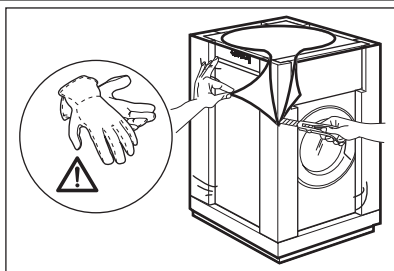

1. Uporabite rokavice. Odstranite zunanji ovoj. Po potrebi uporabite nož.

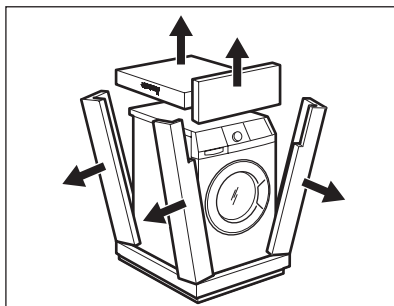

2. Odstranite kartonast pokrov.
3. Odstranite polistirensko embalažo.

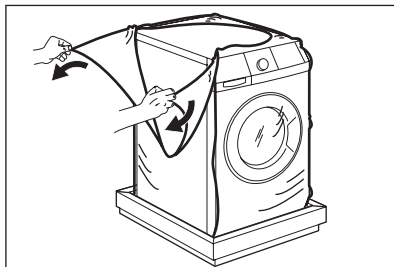

4. Odstranite notranji ovoj.

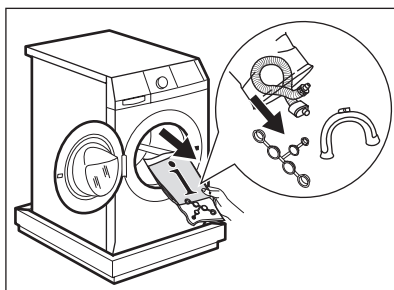

5. Odprite vrata. S tesnila vrat odstranite del iz polisterena in vse predmete iz bobna.

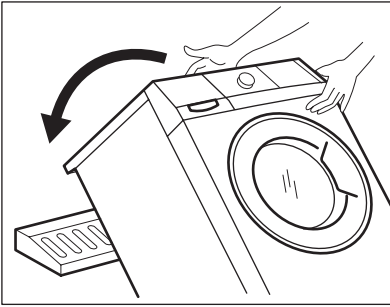

6. En kos polistirenske embalaže položite na tla za napravo. Napravo pazljivo nagnite na hrbtno stran. Pazite, da ne boste poškodovali cevi.

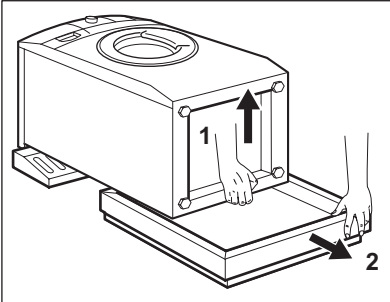

7. Z dna naprave odstranite polistirensko zaščito.  
8. Napravo znova dvignite v pokončni položaj.

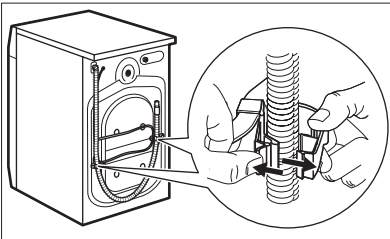

9. Iz držal za cevi odstranite napajalni kabel in cev za odvod vode.

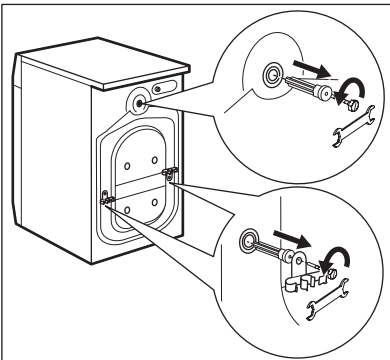

10. Odstranite tri vijake. Uporabite ključ, priložen napravi.  
11. Izvlecite plastične distančnike.

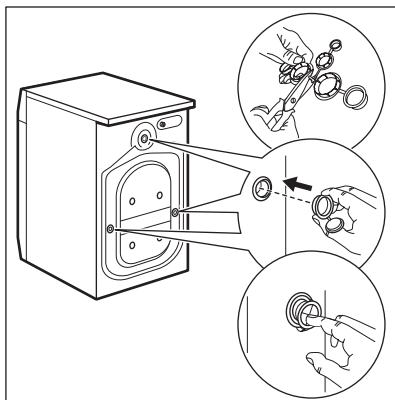

12. V odprtine vstavite plastične čepe. Te čepe najdete v vrečki z navodili za uporabo.



### OPOZORILO!

Pred namestitvijo naprave odstranite vso embalažo in transportne vijake.



Priporočamo, da embalažo in transportne vijake shranite za takrat, ko boste premikali napravo.

## POSTAVITEV IN NAMESTITEV V VODORAVEN POLOŽAJ

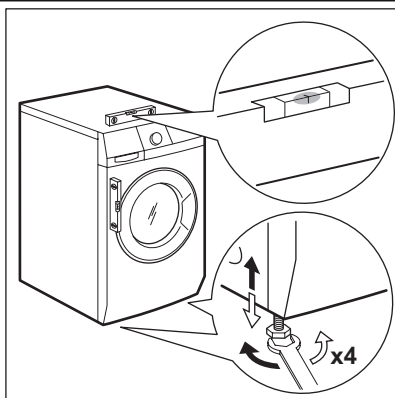

- Napravo namestite na ravno trdno podlago.
- Pazite, da preproge ne bodo ovirale kroženja zraka pod napravo.
- Naprava se ne sme dotikati stene ali drugih delov.
- Popustite ali privijte noge, da poravnate napravo. Pravilna namestitev naprave prepreči tresljaje, hrup in premikanje naprave med delovanjem.

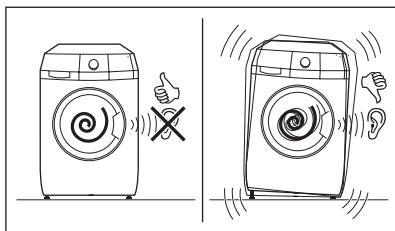

- Naprava mora stati naravnost in stabilno.



### PREVIDNOST!

Za poravnavo pod noge naprave ne polagajte kartona, lesa ali podobnih materialov.



## CEV ZA DOVOD VODE

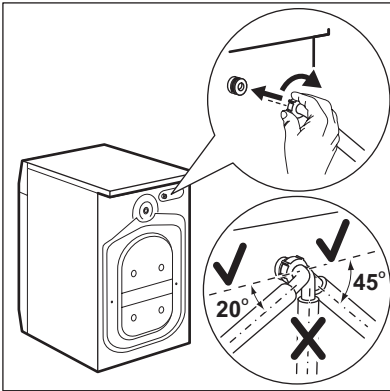

- Cev priključite na napravo. Cev za dovod vode obračajte samo v levo ali desno. Popustite matico, da jo namestite v pravi položaj.

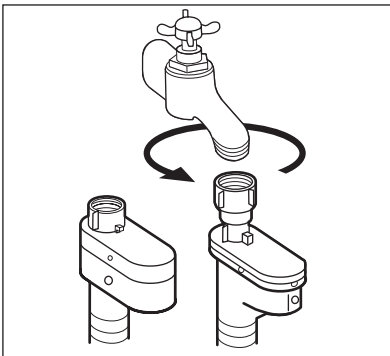

- Cev za dovod vode priključite na pipo za mrzlo vodo s 3/4-colsko spojko.



### PREVIDNOST!

Poskrbite, da na priključkih ne bo prihajalo do iztekanja.



Če je cev za dovod vode prekratka, ne uporabite cevnega podaljška. Obrnite se na servisni center za zamenjavo cevi za dovod vode.

## Naprava za prekinitev dovoda vode

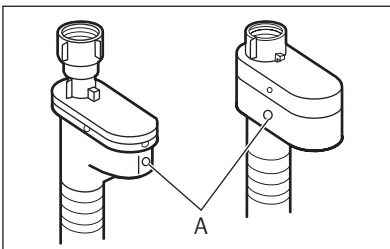

Cev za dovod vode ima vgrajeno napravo za prekinitev dovoda vode. Ta naprava preprečuje iztekanje vode zaradi naravnega staranja cevi. To napako označuje rdeče področje v okencu »A«.

V tem primeru zaprite pipo in se obrnite na servisni center za zamenjavo cevi.

## IZČRPAVANJE VODE

Cev za odvod vode lahko priključite na različne načine:

### S plastičnim vodilom za cev.

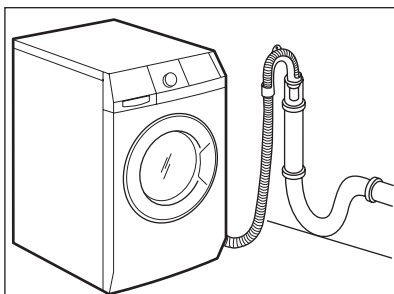
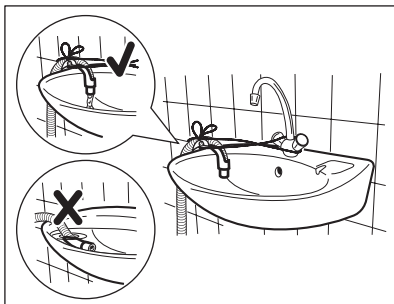
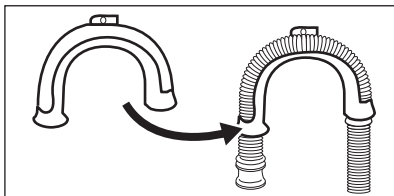

- Na rob umivalnika.
- Poskrbite, da se plastično vodilo ne bo moglo premikati, ko bo naprava izčrpavala vodo. Vodilo pritrdite na pipo ali steno.

- Na fiksno odvodno cev s prezračevalno odprtino.

Oglejte si sliko. Neposredno v odtočno cev na višini med 60 in 100 cm. Zagotovljeno mora biti odzračevanje konca odtočne cevi, tj. notranji premer odtočne cevi mora biti večji od zunanje premera gibljive cevi.

### Brez plastičnega vodila za cev.

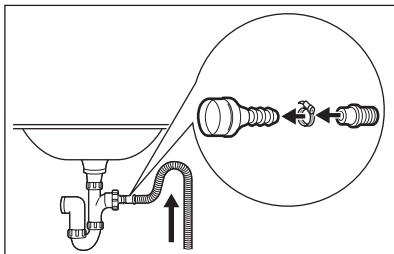

- Na sifon.  
Oglejte si sliko. Cev za odvod vode namestite na sifon in jo pritrdite z objemko. Poskrbite, da bo cev za odvod vode obrnjena navzgor, saj s tem preprečite, da bi umazana iz umivalnika prišla v napravo.

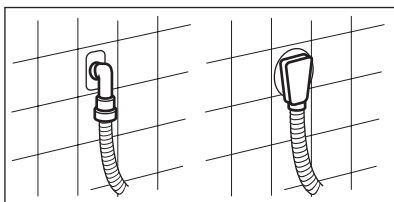

- Neposredno v vgrajeno odtočno cev v steni in pritrjeno z objemko.



Cev za odvod vode lahko podaljšate do največ 400 cm. Za drugo cev za odvod vode in podaljšek se obrnite na servisni center.

[www.aeg.com/shop](http://www.aeg.com/shop)

132932420-A-332011

